

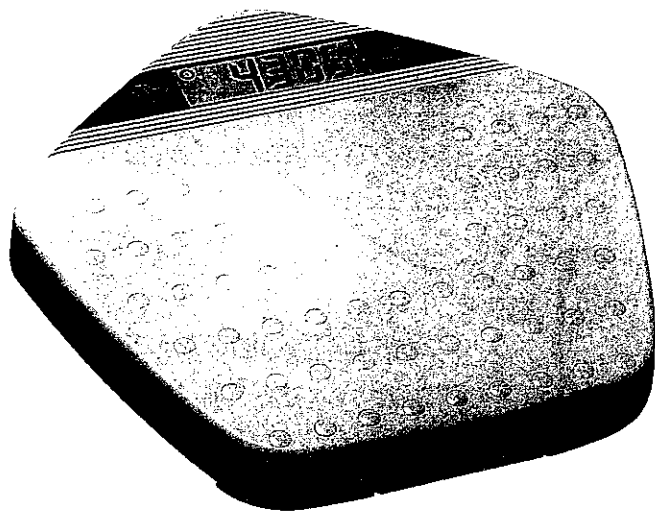

デジタル精密体重計
UC-300

取扱説明書〈保証書付〉

●ご使用前に必ずお読みになり、大切に保存してください。



使用上の注意

UC-300は、50g単位で体重を表示する高精度体重計です。
この高い精度を生かすためにも、以下の取扱いにご注意をお願いします。

- 体重計には、中央付近に静かにお乗りください。端に乗ると不正確になる恐れがあります。また、液晶表示窓に足をかけることのない様ご注意ください。
- 正確に測定するため、設置場所は固い所にし、軟らかい所は避けてください。また、できるだけ平らな場所を選んでください。
- 水濡れのまま、あるいは多湿雰囲気放置しないでください。内部の高感度センサーに好ましくありません。
- 繰り返し体重を測定した場合、50gの範囲で違いのことがあります。この最小目(UC-300では50g)の違いは、デジタル化する上で避けられないものであり、故障ではありません。例えば、体重が42.20～42.25kgの間の方は、42.20kg、42.25kgのどちらにもなることがあります。また、体重計への乗り方も結果を左右することがあります。
- 体重のような重量は、測定場所の重力加速度の大きさにより異なります。このため、日本国内においても、北海道と沖縄では0.15%程体重に差が生じます。UC-300は、この様な違いを感じ取れる精度ですから、北海道、小笠原、沖縄そして鹿児島県の一部では、50g～100g程度の誤差を生じることがあります。ただし、誤差が顕著になるのは、例えば100kgを超えるような重量に対してであり、体重の変化を見るためには全く問題ありません。

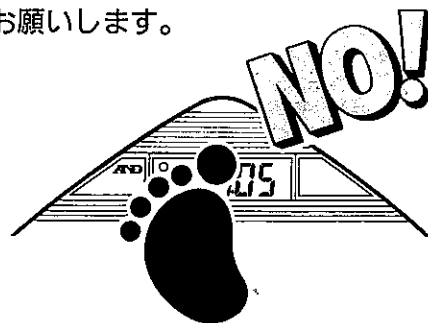

①



壁などに立て掛けたり、スイッチのまわりに物を置いたりして、スイッチを押しのままの状態にしないでください。電池の消耗が早まります。

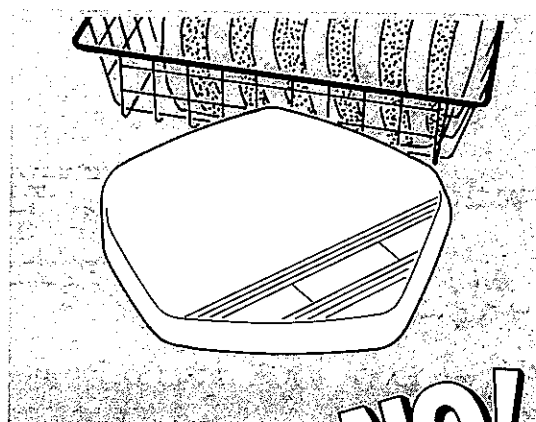
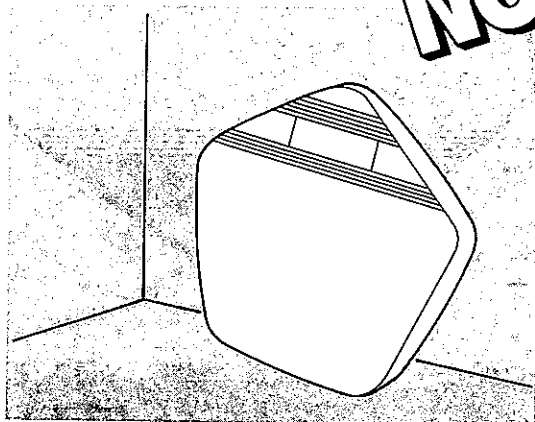

②

各部の名称

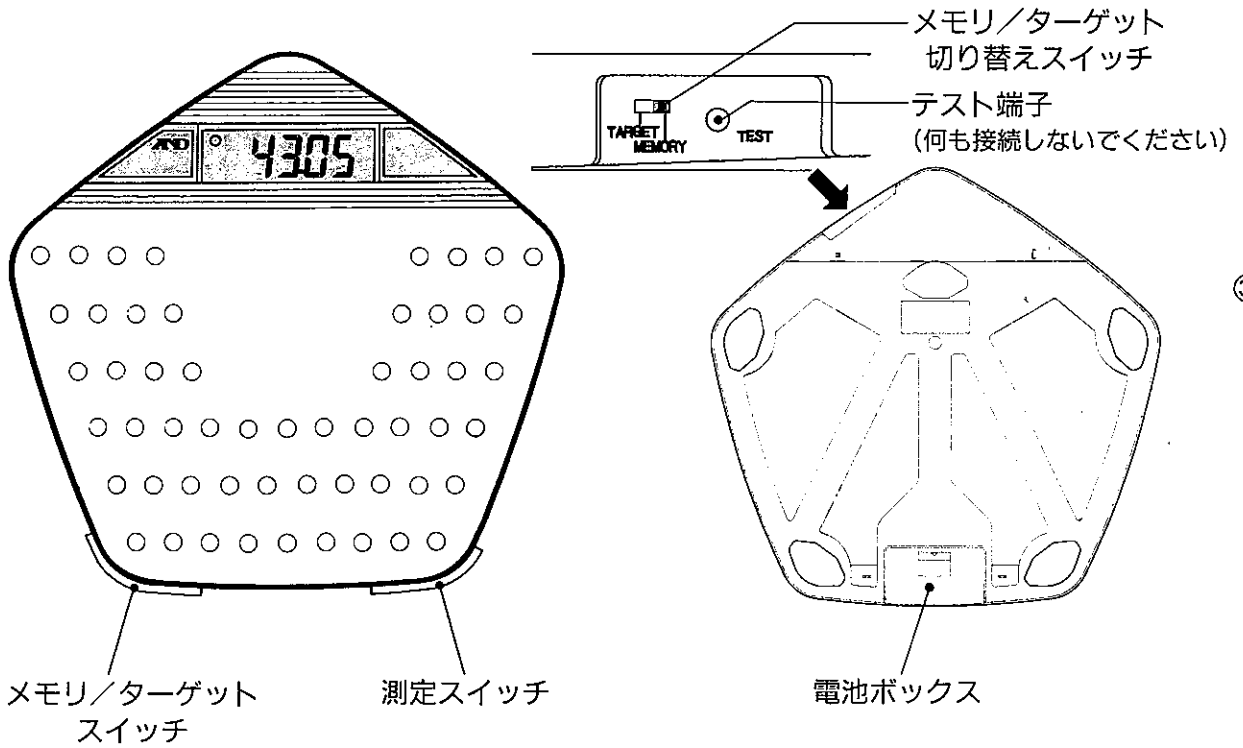

お使いになる前に

乾電池の入れ方

本体裏側の電池ボックスのフタを開けます。

バッテリー・スナップの向きを確認して電池に取り付け、フタを閉めます。

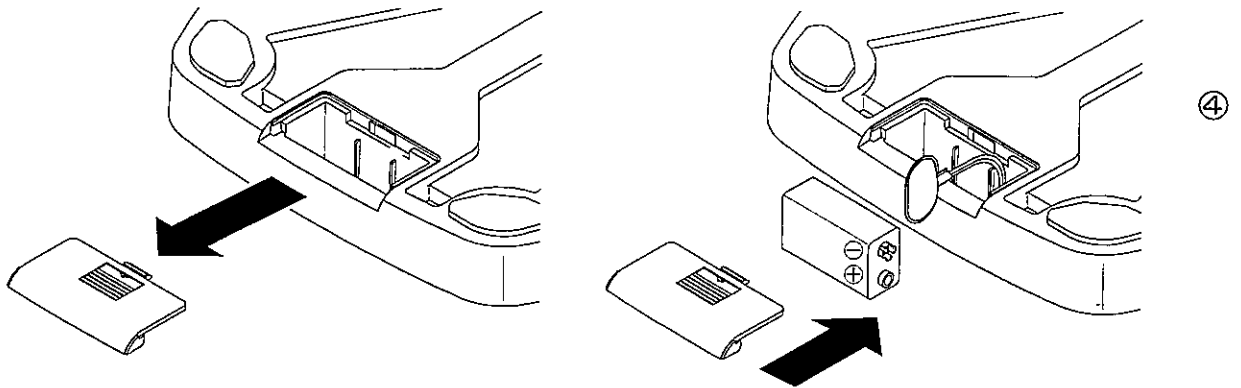

※ 本器は、自動的に電源が切れる“オートパワーオフ”機能が付いています。電源オフのスイッチはありません。誤って電源を入れても、約10秒後には自動的に切れます。

注、長い間お使いにならないとき、箱にしまうときなどには乾電池は抜いておいてください。

簡単な体重測定

- ①測定スイッチを押し、電源を入れます。

0.00 が表示されると準備完了です。

注. 0.00 が表示されるまで乗らないでください。

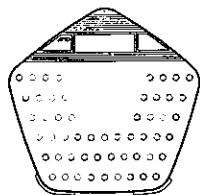

- ②体重計に静かに乗ります。

OKマークが消え、測定が開始されます。

- ③OKマークが表示されると、測定終了です。

表示は固定されます。

注. OKマークが表示されるまで、できるだけ体を動かさないようにしてください。

- ④体重計から降ります。

自動的に電源が切れます。

※ 降りなくても約10秒後に電源が切れます。

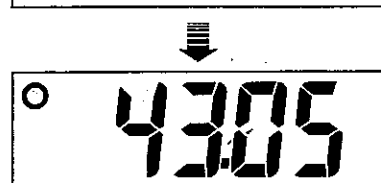
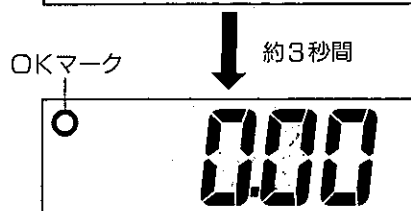
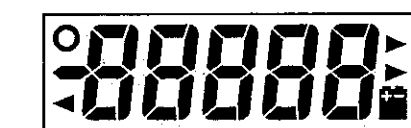

⑤

新生児やペットなどの体重測定

- ①測定スイッチを押し、電源を入れてすぐに(0.00 が表示される前に)体重計に静かに乗ります。

- ② 0.00 とOKマークが表示されたら体重計から降ります。
体重がマイナスで表示されます。

- ③測定したい新生児やペットを抱いて、10秒以内に再び静かに体重計に乗ります。
10秒以上経つと、自動的に電源が切れてしまいます。

- ④OKマークが再び表示されたときの値が、測定したい新生児やペットの体重となります。
表示は固定されます。

- ⑤体重計から降ります。

自動的に電源が切れます。

※降りなくても約10秒後に電源が切れます。



⑥

メモリ機能を用いた体重測定

前回値との差が
自動表示されます。

最高31回のデータを記憶することができます。

32回目からは、一番古いデータが消され新しいデータが記憶されますので、常に最新31回分のデータが記憶されています。

①メモリ／ターゲット切り替えスイッチを①のMEMORY側にします。

②メモリ／ターゲットスイッチを押し、電源を入れます。

前回のメモリ値が表示されます。

OKマークが表示されると準備完了です。

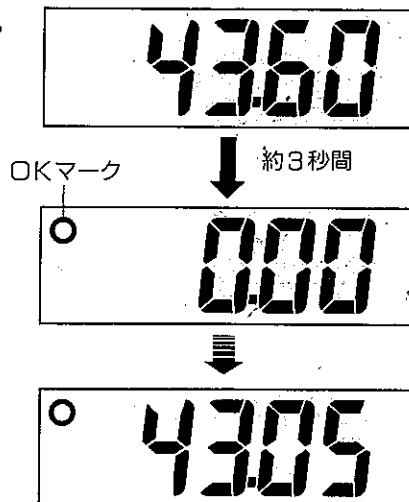
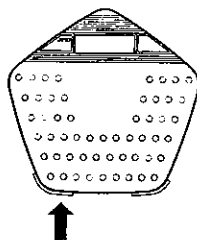
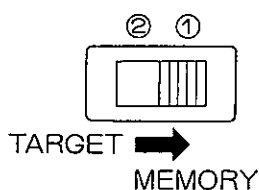

⑦

③体重計に静かに乗ります。

OKマークが消え、測定が開始されます。

④OKマークが表示されると測定終了です。

表示は固定され、この値が自動的にメモリされます。

注. OKマークが表示されるまで、できるだけ体を動かさないようにしてください。

⑤体重計から降ります。

前回のメモリ値との差が表示されます。

前回より重いときは増マーク、軽いときは減マークがそれぞれ表示されます。



⑥約5秒後、自動的に電源が切れます。

★電源が切れる前に、メモリ／ターゲットスイッチをもう一度押すと、過去の測定値を表示することができます。

最初に今回の体重が表示され、次に前回、前々回と自動的に表示されていきます。一番古いメモリを表示した後、電源が切れます。

途中で止める場合は、再びメモリ／ターゲットスイッチを押します。

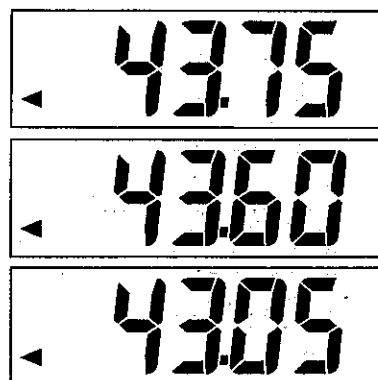

⑧

メモリ機能を応用して、新生児やペットなどの体重を測定することができます。

この場合、まず自分の体重をメモリ機能を用いて測定し、次に測定したい新生児やペットを抱いて再びメモリ機能で測定を行います。

ターゲット機能を用いた体重測定

あらかじめ目標とする体重(ターゲット体重)を設定しておくことにより、現体重と目標体重の差を見ることが出来ます。

目標体重の設定

①メモリ／ターゲット切り替えスイッチを②のTARGET側にします。

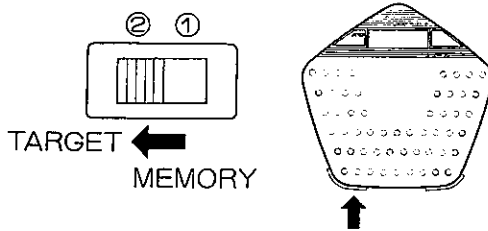

②電源が切れていることを確認してから、メモリ／ターゲットスイッチを押し続けます。押し続けると目標値は連続して増えていきます。目標値が近づいたら1回ずつ押してください。押すたびに増えていきます。目標値になりましたら放してください。約3秒間するとその値が目標体重として記憶され、電源が切れます。

※ 設定を変える場合は、再度②から行ってください。

目標体重を用いた体重測定

①メモリ／ターゲット切り替えスイッチを②のTARGET側にします。

②メモリ／ターゲットスイッチを押し、電源を入れます。

設定した目標体重が表示されます。

OKマークが表示されると準備完了です。

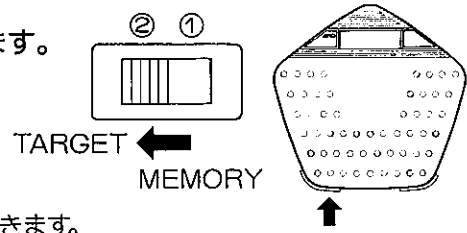

③OKマークを確認して、体重計に静かに乗ります。

安定するにしたがって、表示が左から右に表示されていきます。



④測定が終了すると、目標値との差が表示されます。

目標値より重いときは増マーク、軽いときは減マークがそれぞれ表示されます。

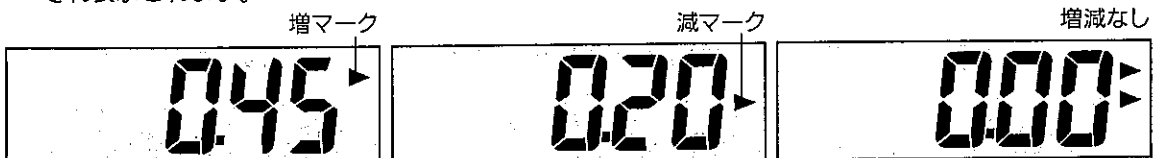

⑤体重計から降ります。自動的に電源が切れます。 ※ 降りなくても約10秒後に電源が切れます。

電池の交換

電池交換マーク  が表示されたら、早めに新しい電池と交換してください。
交換の方法は「お使いになる前に」をご覧ください。

仕様

測定方法	電気抵抗線式
表示	デジタル液晶表示 文字高25mm
最大秤量	136kg
最小表示	50g
電源	DC9V S-006P (6F22)型乾電池1個
電池寿命	「簡単な体重測定」で約1500回(高性能マンガン乾電池の場合)
使用温度範囲	10°C~35°C
本体外形寸法	幅311×奥行305×高さ52mm
重量	約2.7kg
付属品	乾電池1個、取扱説明書

⑪

※本製品は改良のため、予告なしに仕様変更する事があります。

修理、サービスを依頼する前に

こんなとき

ここを確認

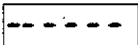
スイッチを押しても何も表示されない。	電池はしっかり入っていますか。 電池が消耗していませんか。
 表示のままである。	体重計に何か触れていませんか。
実際の体重値と表示がズレている。	軟らかい物の上で測定していませんか。 (畳やカーペット、ジュウタン等)
表示が変化しない状態で、30秒以上 たっても電源が切れない。	電池を入れなおしてみてください。
 表示のままである。	測定スイッチ、メモリ/ターゲットスイッチが押されたままの状態になっていませんか。

⑫

注. サービスを依頼されるなどで運搬する場合は、本体から電池を抜いてください。