

デジタル スケールベッド

DB-N135AD

オープン価格

取引・証明用
検定付

精度等級
3級



折りたたみ式サイドレールSR-722JJ (別売) 装着時



ベッドに“はかり”をプラス、寝たままで安全に体重を測定
変化量を確実に監視します

緊急時にはボタン操作ひとつでショック体位がとれます



デジタル スケールベッド

DB-N135AD

オープン価格

取引・証明用
検定付

精度等級
3級



看護業務を 強力にサポート

体重測定

✓ 視認性の良いバックライト液晶

くっきりとしたコントラストで視認性に配慮しました



✓ 選べる変化量モードと体重値比較表示モード

✓ 体重変化量が設定値を越えると、ブザー音でお知らせ (消音スイッチ付)

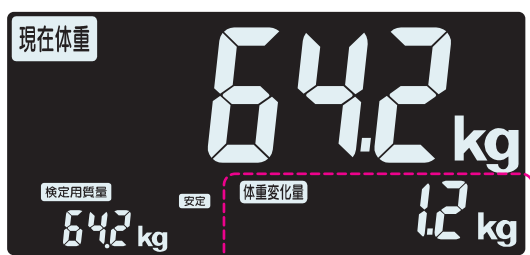

体重変化量を表示 アラーム機能付き

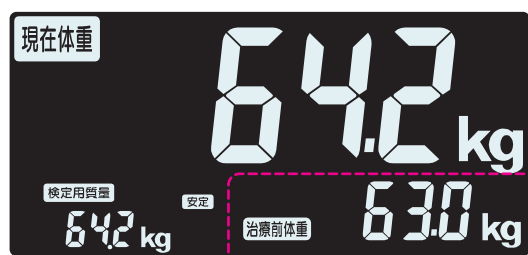

現体重と治療前体重を比較

✓ 4つの重量センサで正確測定

ベッドの四隅に重量センサを配置することで、乗る位置にかかわらずばらつきがなく、正確な測定を実現しています。



ベッドとしても使いやすく安全に

✓ 背・脚のポジション(角度)、ベッドの高さが操作可能な3モーター

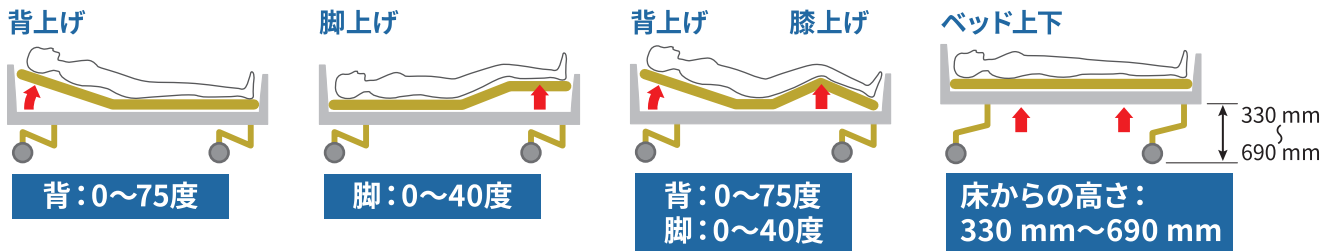

✓ ペダルを踏むだけでロック・解除が行えるワンウェイトータルロックキャスター

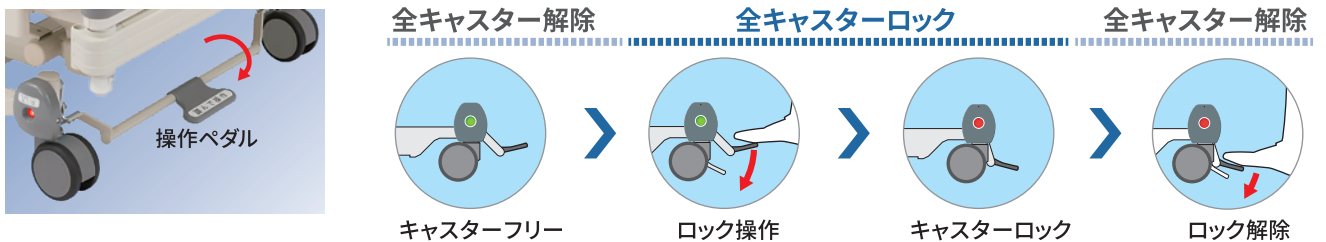

✓ 安全性・操作性に優れた誤操作防止ロック付き手元スイッチ

大型で突起のついたボタンは、蓄光機能で夜間も安心。直感的に操作できます

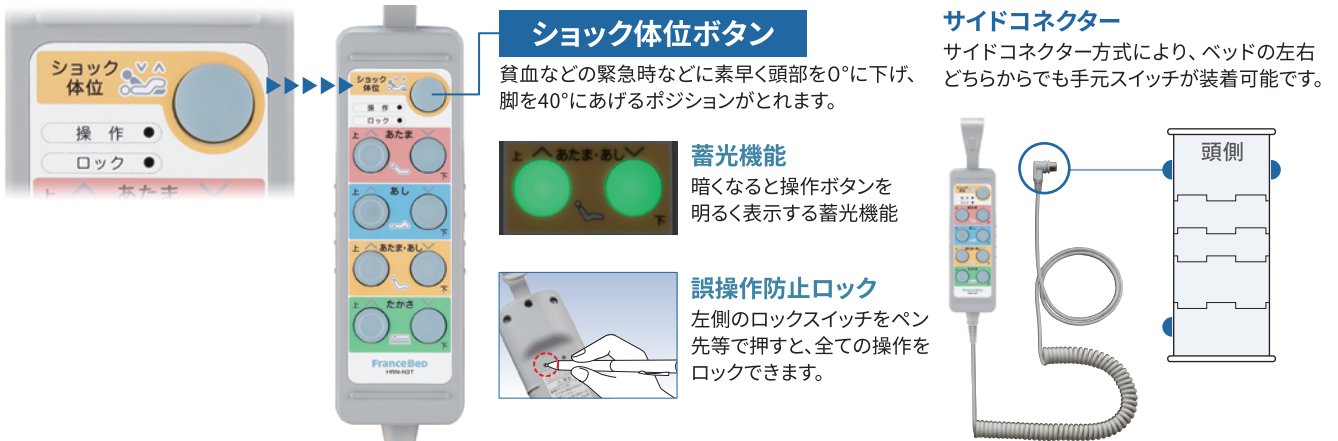

✓ ノンサイドフレーム構造安全性を高める3つのメリット

両側のフレームをなくすことで看護がしやすく安全性を高めました。

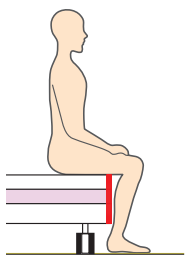

サイドフレームの突出部分がないため、安定した端座位が保てます。

..... メリット①



反対側が手が届きやすい。

..... メリット②

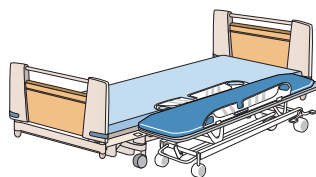

車いすやストレッチャーをより寄せられ、移乗が安全でスムーズに行えます。

..... メリット③

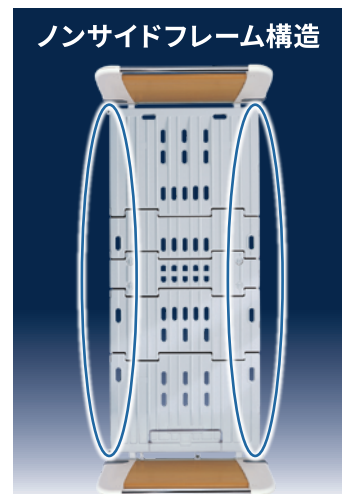

オプション

折りたたみ式サイドレール 2本1組
 定価：オープン
 品目コード：UFT-SR-722JJ
 JANコード：4981046305761

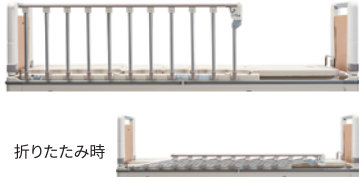

折りたたみ時

防水・高密度ウレタン薄型マットレス
 定価：オープン
 品目コード：UFT-SM-21N
 JANコード：4981046305747

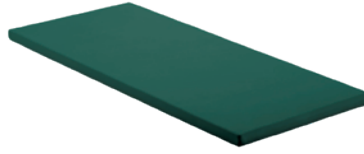

差し込み式サイドレール 2本1組
 定価：オープン
 品目コード：UFT-SR-100JJGY
 JANコード：4981046197663



折りたたみ式サイドレール
 定価：オープン
 品目コード：UFT-SR-723JJ
 JANコード：4981046305778

ハイローサイドテーブル
 定価：オープン
 品目コード：UFT-ST-136NLO
 JANコード：4981046305785

オーバーベッドテーブル
 定価：オープン
 品目コード：UFT-ST-140
 JANコード：4981046305792

仕様

品名	デジタルスケールベッド
型名	DB-N135AD
精度等級	3級（※ご使用地域をご指定ください）
承認番号	第D1418号（スケールベッド用秤ユニットAD470）
製造業者	フランスベッド株式会社
ひょう量	150 kg*
目量	100 g
最小測定量	2 kg
最大減算風袋量	99.9 kg以下
外形寸法	922 (W) × 2136 (D) × 736~1096 (H) mm (SR-100JJセット時) 1008 (W) × 2136 (D) × 736~1096 (H) mm (SR-722JJセット時)
本体質量	約115 kg（計量部含む）
電源	AC100 V 50 Hz-60 Hz
外部出力	なし
付属品	取扱説明書
標準価格	オープン価格
商品コード	UFT-DB-N135AD
JANコード	4981046305723

※ひょう量 (150 kg) はベッドオプション重量と使用者体重 (制限体重130 kg) との合計になります

交換部品〔いずれもオープン価格〕

- ・手元スイッチ（本体）
- ・手元スイッチサイドコネクター
- ・手元スイッチフック

外形寸法 単位：mm

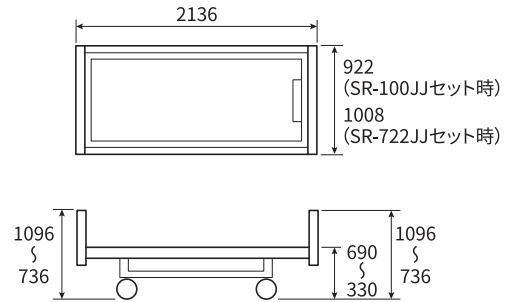

使用地域区分

使用地域（都道府県）	使用地域区分別重力加速度の範囲
① 北海道	9.803 m/s ² ~9.807 m/s ²
② 青森県、岩手県、宮城県、秋田県、山形県	9.799 m/s ² ~9.804 m/s ²
③ 福島県、栃木県、茨城県、群馬県、埼玉県、千葉県、東京都（八丈・小笠原支庁を除く）、神奈川県、新潟県、富山県、石川県、福井県、山梨県、岐阜県、静岡県、愛知県、三重県、滋賀県、京都府、大阪府、兵庫県、奈良県、和歌山県、鳥取県、島根県、岡山県、広島県、山口県	9.796 m/s ² ~9.801 m/s ²
④ 群馬県、埼玉県、千葉県、東京都（全域）、神奈川県、福井県、山梨県、長野県、岐阜県、静岡県、愛知県、三重県、滋賀県、京都府、大阪府、兵庫県、奈良県、和歌山県、鳥取県、島根県、岡山県、広島県、山口県、徳島県、香川県、愛媛県、高知県、福岡県、佐賀県、長崎県、熊本県、大分県、宮崎県、鹿児島県（薩摩地方に限る）	9.794 m/s ² ~9.799 m/s ²
⑤ 鹿児島県（薩摩地方を除く）、沖縄県	9.789 m/s ² ~9.794 m/s ²

2箇所に記載されている県は、どちらの重力加速度の範囲でも使用できます。

製造販売業者



本社 〒170-0013 東京都豊島区東池袋3丁目23番14号

TEL. 03-5391-6127（直）FAX. 03-5391-6129

札幌出張所 TEL. 011-251-2753（代）FAX. 011-251-2759

仙台営業所 TEL. 022-211-8051（代）FAX. 022-211-8052

名古屋営業所 TEL. 052-726-8763（直）FAX. 052-726-8769

大阪営業所 TEL. 06-7668-3904（直）FAX. 06-7668-3901

広島営業所 TEL. 082-233-0611（代）FAX. 082-233-7058

福岡営業所 TEL. 092-441-6715（代）FAX. 092-411-2815

お客様相談センター 購入前相談窓口 通話料無料

ご購入前の仕様確認や機種選定のご相談は **0120-707-188**

受付時間：月曜日～金曜日（※祝日、弊社休業日を除く 9:00～12:00/13:00～17:00）

⚠️ 安全上のご注意：ご使用の際は、取扱説明書をよくお読みの上、正しくお使いください。