

耐腐食性を要求するプラットホーム、タンクスケールの構築に最適。
引張り・圧縮の両方に使用でき、取付設置が簡単。



LCM13-K200



LCM13-T002

定格容量及び仕様

※受注生産品です。

型名	定格容量	OIML R60適合
LCM13-K100	1kN (102.0kg)	C3
LCM13-K200	2kN (203.9kg)	
LCM13-K300	3kN (305.9kg)	
LCM13-K500	5kN (509.9kg)	
LCM13-T001	10kN (1.020t)	
LCM13-T1.5	15kN (1.530t)	
LCM13-T002	20kN (2.039t)	
LCM13-T003	30kN (3.059t)	
LCM13-T005	50kN (5.099t)	C5
LCM13-K100-C5*	1kN (102.0kg)	
LCM13-K200-C5*	2kN (203.9kg)	
LCM13-K300-C5*	3kN (305.9kg)	
LCM13-K500-C5*	5kN (509.9kg)	
LCM13-T001-C5*	10kN (1.020t)	
LCM13-T1.5-C5*	15kN (1.530t)	
LCM13-T002-C5*	20kN (2.039t)	

項目	仕様
定格出力	2mV/V±0.1%
許容過負荷	150% of R.C.
限界過負荷	200% of R.C.
総合誤差	0.03% of R.O.
推奨印加電圧	DC5~12V
最大印加電圧	DC15V
零バランス	±1% of R.O.
入力端子間抵抗	380Ω±20Ω
出力端子間抵抗	350Ω±3.5Ω
絶縁抵抗	5,000MΩ以上/DC50V
温度補償範囲	-10℃~40℃
零点の温度影響	0.016% of R.O./10℃ Typ.
出力の温度影響	0.013% of Load/10℃ Typ.
ケーブル太さ/長さ	φ4/3m
材質	ステンレス
防塵・防水	IP67
オプション	和算箱、ケーブル、浮上がり防止機構付き振れ止め金具、スィベルフット、ロッカーピン

価格

型名	商品コード	JANコード	標準価格 (税抜)
LCM13-K100	LCM13K100	4981046613781	¥36,000
LCM13-K200	LCM13K200	4981046613798	¥36,000
LCM13-K300	LCM13K300	4981046613804	¥36,000
LCM13-K500	LCM13K500	4981046613811	¥24,000
LCM13-T001	LCM13T001	4981046613828	¥24,000
LCM13-T1.5	LCM13T1.5	4981046613835	¥30,000
LCM13-T002	LCM13T002	4981046613842	¥33,000
LCM13-T003	LCM13T003	4981046613859	¥33,000
LCM13-T005	LCM13T005	4981046613866	¥42,000

型名	商品コード	JANコード	標準価格 (税抜)
LCM13-K100-C5*	LCM13K100-C5	4981046613873	¥43,000
LCM13-K200-C5*	LCM13K200-C5	4981046613880	¥43,000
LCM13-K300-C5*	LCM13K300-C5	4981046613897	¥43,000
LCM13-K500-C5*	LCM13K500-C5	4981046613903	¥30,000
LCM13-T001-C5*	LCM13T001-C5	4981046613910	¥30,000
LCM13-T1.5-C5*	LCM13T1.5-C5	4981046613927	¥36,000
LCM13-T002-C5*	LCM13T002-C5	4981046613934	¥40,000

※受注生産品です。

外形寸法図

LCM13-K100, K200, K300

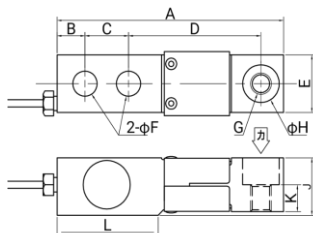

LCM13-K500, T001, T1.5, T002, T003

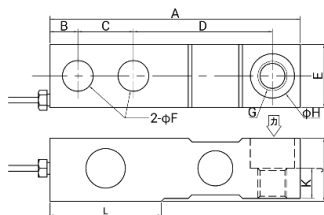

LCM13-T005

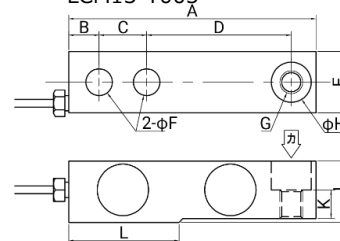

ケーブル色 赤：電源+ 白：電源- 緑：出力+ 青：出力- 黄：シールド

単位=mm

型名	A	B	C	D	E	φF	G	φH	J	K	L	質量(kg)
LCM13-K100, K200, K300, K500, T001, T1.5	130	16	25	76	32	14	M12	21	32	15	58	1.0
LCM13-T002, T003	171	19	38	95	38	21	M20	30.2	38	18	76	1.5
LCM13-T005	171	19	38	95	43	21	M20	30.2	43	20.5	76	2.0

オプション

浮上がり防止機構付き振れ止め金具

LCZAP-1413 / LCZAP-1414 / LCZAP-1415

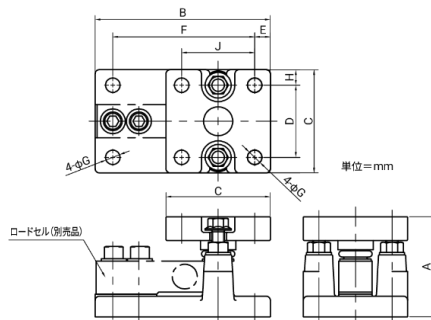
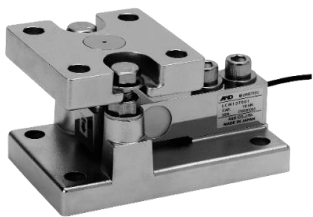

型名	適合ロードセル	許容水平力	許容浮上力	許容移動量	A	B	C	D	E	F	φG	H	J	質量 (kg)
LCZAP-1413	LCM13-K100, K200, K300, K500, T001, T1.5	6kN	20kN	2mm(全方向)	97	168	100	70	15	136	14	15	70	3.4
LCZAP-1414	LCM13-T002, T003	12kN	30kN	2mm(全方向)	116	212	120	84	18	175	14	18	84	6.0
LCZAP-1415	LCM13-T005	20kN	40kN	2mm(全方向)	121	227	150	100	18	190	14	25	114	12.0

単位:mm

質量はロードセルを除く

価格

型名	商品コード	JANコード	標準価格 (税抜)
LCZAP-1413	LCZAP1413	4981046616263	¥36,000
LCZAP-1414	LCZAP1414	4981046616270	¥60,000
LCZAP-1415	LCZAP1415	4981046616287	¥90,000

ロッカーピン

AXP-LCZARP-01S / AXP-LCZARP-02S / AXP-LCZARP-03S

フロアスケール等のロードセルに使用する荷重負荷治具です。本品は次の4個の部品で構成されています。

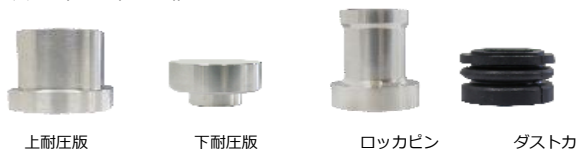

上耐圧版

下耐圧版

ロッカーピン

ダストカ

スィベルフット LCZAFT-01S

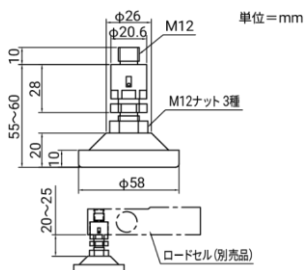
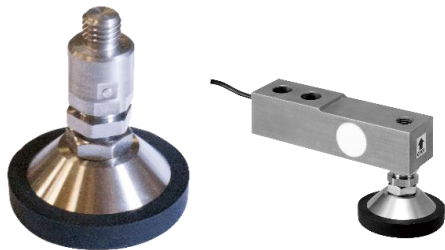

適合ロードセル
LCM13-K100, K200, K300, K500, T001, T1.5

価格

型名	商品コード	JANコード	標準価格 (税抜)
LCZAFT-01S	LCZAFT01S	4981046616294	¥4,000

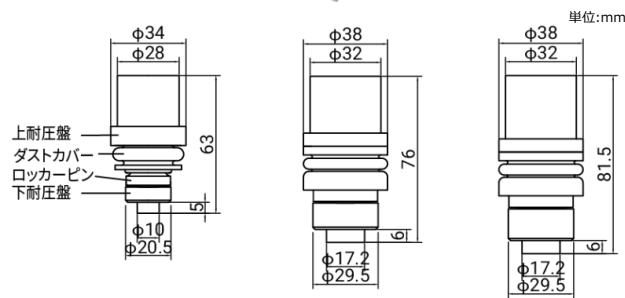

AXP-LCZARP-01S

AXP-LCZARP-02S

AXP-LCZARP-03S

型名	適合ロードセル	質量(g)
AXP-LCZARP-01S	LCM13-K100, K200, K300, K500, T001, T1.5	240
AXP-LCZARP-02S	LCM13-T002, T003	400
AXP-LCZARP-03S	LCM13-T005	430

価格

型名	商品コード	JANコード	標準価格 (税抜)
AXP-LCZARP-01S	AXP-LCZARP01S	4981046151559	¥6,500
AXP-LCZARP-02S	AXP-LCZARP02S	4981046151566	¥7,200
AXP-LCZARP-03S	AXP-LCZARP03S	4981046151573	¥8,000

AND 株式会社 エーアンドデー

本社: 〒170-0013 東京都豊島区東池袋3丁目23番14号
 TEL.03-5391-6128(直) FAX.03-5391-6129
 ■札幌出張所 TEL.011-251-2753(代) FAX.011-251-2759
 ■仙台営業所 TEL.022-211-8051(代) FAX.022-211-8052
 ■宇都宮営業所 TEL.028-610-0377(代) FAX.028-633-2166
 ■東京北営業所 TEL.048-592-3111(代) FAX.048-592-3117
 ■東京南営業所 TEL.045-476-5231(代) FAX.045-476-5232
 ■静岡営業所 TEL.054-286-2880(代) FAX.054-286-2955
 ■名古屋営業所 TEL.052-726-8760(代) FAX.052-726-8769
 ■大阪営業所 TEL.06-7668-3900(代) FAX.06-7668-3901
 ■広島営業所 TEL.082-233-0611(代) FAX.082-233-7058
 ■福岡営業所 TEL.092-441-6715(代) FAX.092-411-2815

<https://www.aandd.co.jp/>



安全上のご注意

● ご使用の際は、取扱説明書をよくお読みの上、正しくお使いください。

※外観及び仕様は改良の為、お断りなく変更する場合があります。

※本カタログは事業者向けです。

本カタログの内容は2022年5月現在のものです。