

取扱説明書

エー・アンド・デイ デジタル血圧計
UB-329

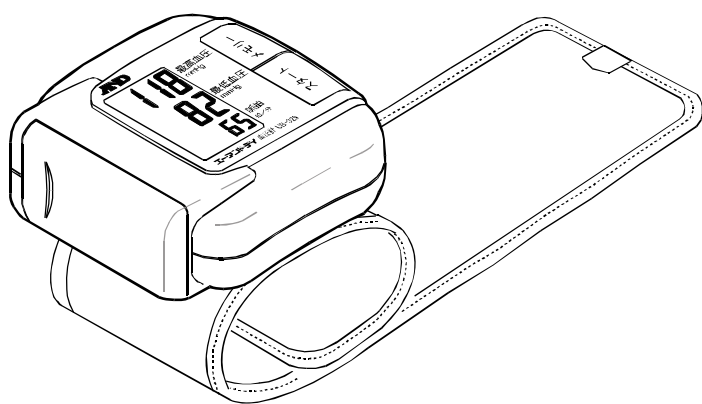

- ・この度はお買いあげいただきまして誠にありがとうございます。
- ・お使いになる前に必ずお読みになり、正しくお使いください。
- ・この取扱説明書は大切に保管してください。
- ・裏表紙が保証書になっていますので、紛失にご注意ください。

もくじ

ご使用のまえに ページ

- ・安全にお使いいただくために 1
- ・お取り扱い上の注意 2
- ・血圧測定のまえに 3
- ・各部のなまえと表示マーク 5

ご使用方法 ページ

- ・乾電池の入れ方 6
- ・腕帯の巻き方 7
- ・血圧の測定 8
- ・最高血圧値が150mmHg以上と予想される方へ 10
- ・メモリ機能の使い方 11

血圧豆知識 ページ

- ・血圧と手首血圧について 12
- ・高血圧について 12
- ・血圧分類の基準とは? 13
- ・血圧が高いときの症状とは? 13
- ・ご家庭での血圧測定について 14

修理／保証など ページ

- ・修理、サービスを依頼するまえに 15
- ・仕様 17
- ・保証規定 18
- ・保証書 裏表紙

安全にお使いいただくために —必ずお守りください—

ここに示した注意事項は、あなたや他の人々への危害や損害を未然に防ぐためのものです。お買い上げいただいた血圧計を安全に正しくお使いいただくためによくお読みください。

表示と図記号の意味は次のようになっています。

⚠️注意 この表示の欄は、誤った取り扱いをすると、人が傷害を負ったり物的損害の発生が想定される内容です。

図記号の意味

 この図記号はしてはいけないこと（禁止）を示します。

 この図記号は守っていただきたいこと（強制）を示します。

⚠️注意

測定結果の自己判断、治療は危険です。医師の指導にしたがってください。薬剤の服用は医師の指示にしたがってください。



注 意



子供だけで使わせたり、幼児の手の届くところにおかないでください。けがや事故の原因となります。



禁 止



分解や修理・改造を行わないでください。故障や事故の原因となります。



禁 止

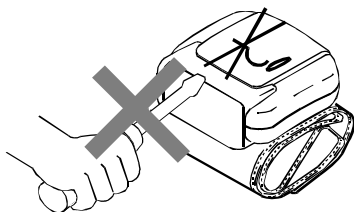

血圧測定以外の目的で使用しないでください。故障や事故の原因となります。

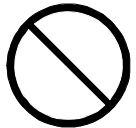

禁 止

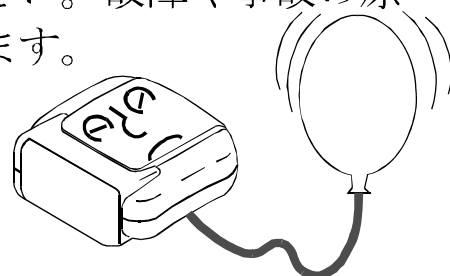

お取り扱い上の注意

準備

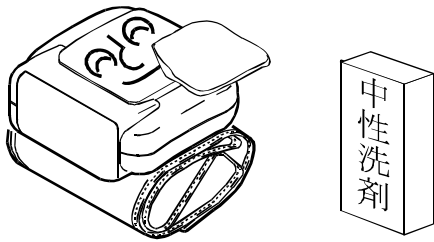

血圧計が汚れたときは、水や中性洗剤をしみこませた布でふいてください。

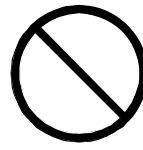

禁止

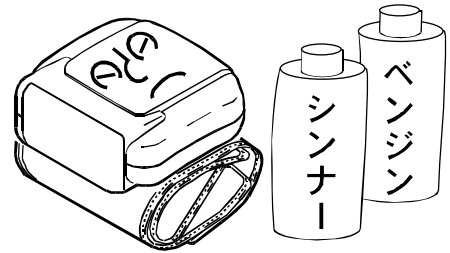

お手入れには、ベンジン・シンナー等を使用しないでください。

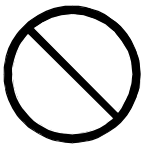

禁止

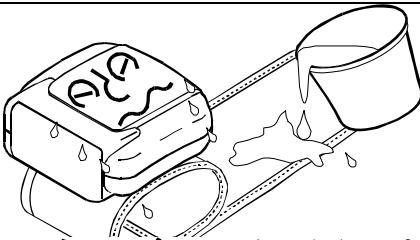

血圧計を湿気の多い所に置かないでください。腕帯は洗濯できません。

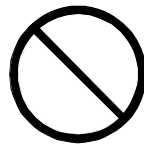

禁止

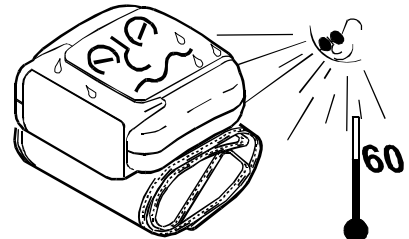

直射日光が当たる所や高温になる所には置かないでください。

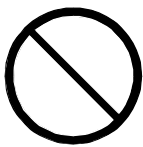

禁止



腕帯を強く引っ張らないでください。

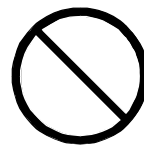

禁止



腕帯を無理に折り畳まないでください。

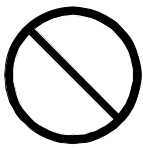

禁止

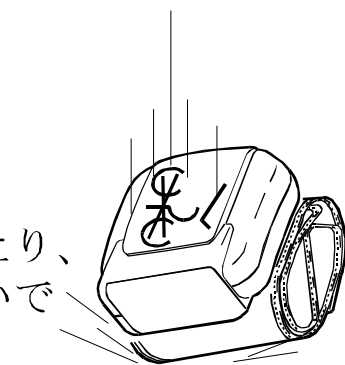

衝撃を加えたり、落下させないでください。

血圧測定の前

1. 血圧は絶えず変動しています。

血圧は心臓の動きに合わせて一拍ごとに変動する大変デリケートなものです。1日のうちご自分では気付かぬうちに、いろいろな状況に応じて30～50mmHgの変動をすることがあります。

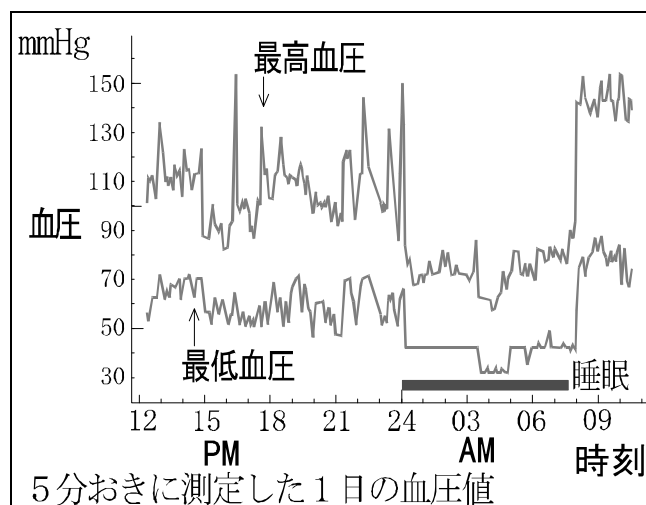

一回の測定での値に一喜一憂せず、毎日同じ時間・正しい姿勢で血圧を測定して記録し、ご自分の平常値と血圧傾向（血圧値の動き）を知ることが大切です。また、これらの血圧情報は医師の診断時に大変役に立ちます。血圧値の判断は医師にご相談ください。

2. 血圧を変動させる主な要因

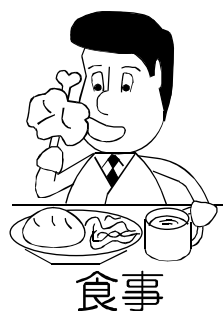
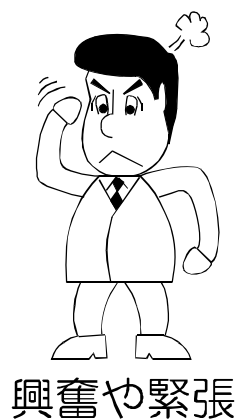
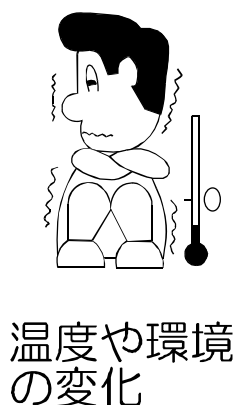
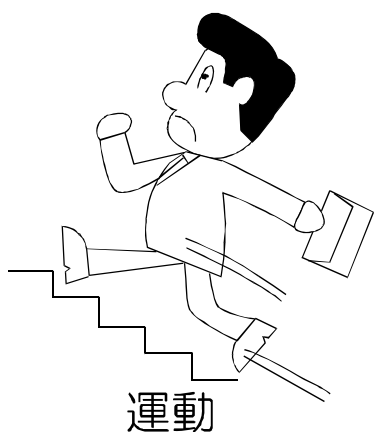

3. 病院と家庭で測定した値が違う場合があります。

医師や看護師に血圧を測ってもらおうと、一時的に緊張して家庭で測るよりも25～30mmHg高くなる場合があります。ご自分の平常値を知ることが大切です。

4. 手首と上腕では血圧が異なる場合があります。

手首と上腕では測定する身体の部分や血管の太さが異なるので手首の血圧値と上腕の値には少し差が生じることがあります。その差は健康な方の場合、最高・最低血圧とも±10mmHg程です。また、上腕の動脈は手首につながり、上腕の血圧変動は手首の血圧に反映されていますから手首の血圧傾向を知ることは健康管理に役に立ちます。

※ 高血圧症、糖尿病、高脂血症などで末梢循環器障害のある方は、手首の血圧値と上腕の値に大きな差が出る場合があります。

5. 血圧は正しい姿勢で測定してください。

正しい血圧を測定するために次の事項を心掛けてください。

- ・背筋を伸ばして姿勢よく座ってください。
- ・手首に巻いた腕帯の高さが心臓の高さと同じになるようにしてください。
- ・リラックスして安静にしてください。
- ・身体を動かしたり、おしゃべりをしないでください。
- ・運動や入浴後は数十分してから測定してください。

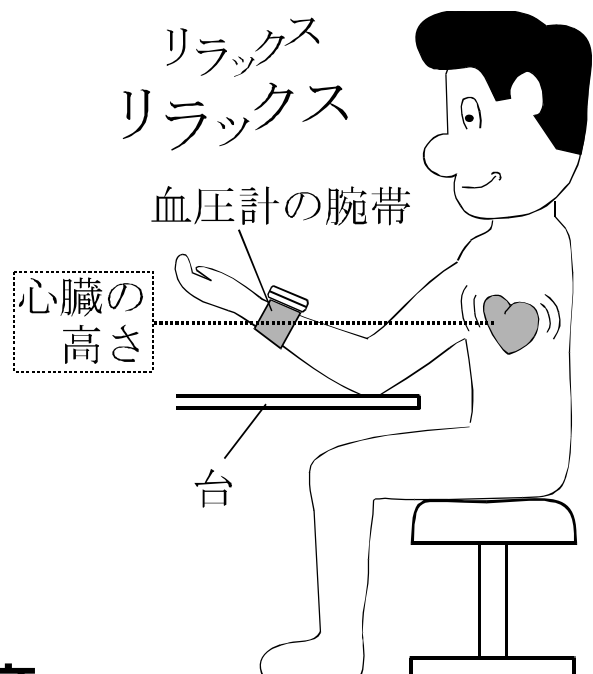

⚠️ 注意



長時間の繰り返し測定はしないでください。
何度も繰り返して測定すると腕がうっ血して正しい測定ができない場合があります。

各部のなまえと表示マーク

準備

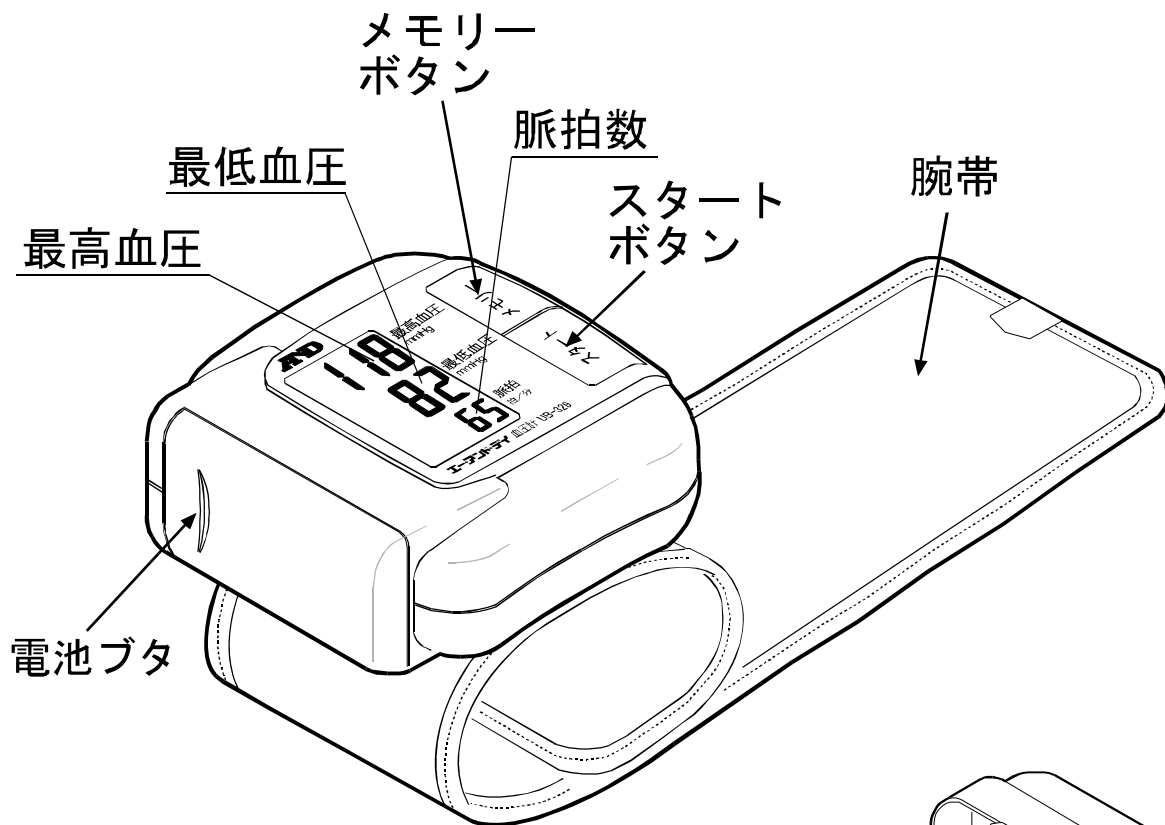

付属品

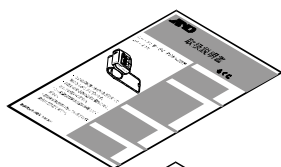

取扱説明書
(保証書付き)

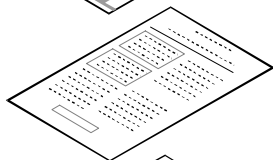

添付文書

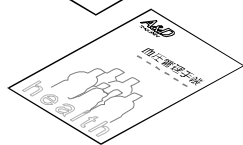

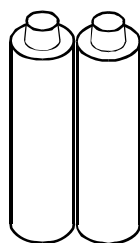

血圧管理
手帳

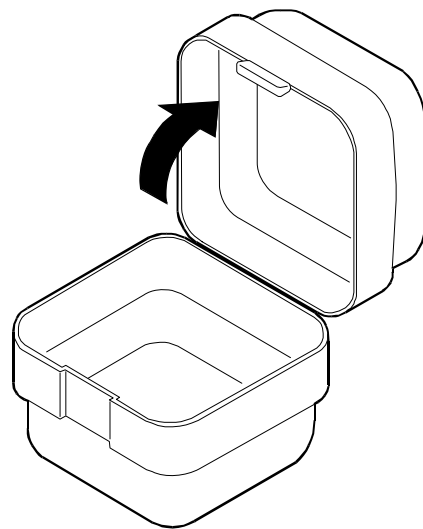

モニタ用
単4形アルカリ
乾電池 2個



収納ケース

表示マーク	状況・原因	内容・対処のしかた
	測定中、脈を検出するとマークが点滅します。	測定中です。静かにしてください。
	メモリデータ表示の時に点灯します。	何も操作しないと、通常 の表示に戻ります。
	乾電池が消耗した時に点灯します。	乾電池を2個とも新しい ものと交換してください。

ご使用方法

1. 乾電池の入れ方



乾電池を外すとメモリの値が全て消去されます。



乾電池は単4形アルカリ乾電池を使用してください。他の乾電池を使用すると電池寿命が短い（測定回数が少ない）場合があります。

- (1) 電池ブタを矢印の方向へスライドさせて外してください。
- (2) 新しい乾電池2個を \oplus \ominus の表示（電池ボックスの中に表示）に合わせて入れてください。
- (3) 電池ブタをもとのようにスライドさせて、はめ込みます。

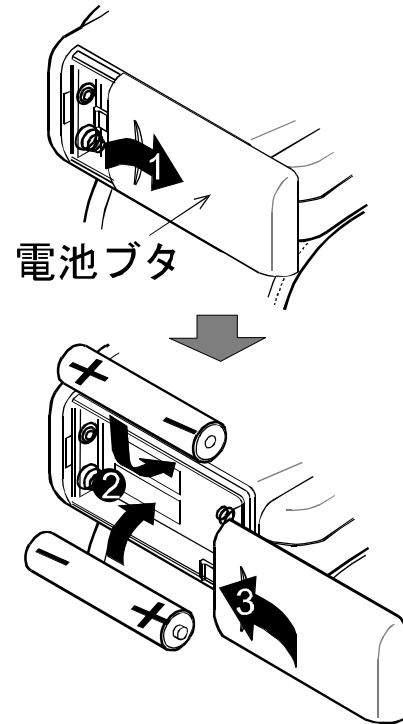

- 乾電池の \oplus \ominus を逆に入れると測定できません。
- 表示部に~~✕~~マークが点灯した場合は、乾電池を2個同時に新しいものと交換してください。
- 古い乾電池と新しい乾電池を混ぜて使用すると、電池寿命が短くなったり故障や液もれの原因となります。
- 乾電池が完全に消耗すると~~✕~~マークは表示されません。
- 乾電池の寿命は周囲の温度により異なります。冬場など低温時には電池寿命が短くなります。

- 長期間（約1ヶ月）使用しない場合は、乾電池を取り出してください。乾電池を入れたまま長期間放置すると、乾電池の液もれが起こり故障の原因となります。乾電池の液もれによる故障は、保証期間内でも有償修理になります。
- 付属の乾電池はモニタ用です。モニタ用乾電池は寿命が短い場合があります。

2. 腕帯の巻き方

- (1) 左手の手のひら側に血圧計の表示部がくるよう腕帯を着けてください。
- (2) 腕帯を手首のすじから約1 cm 離してください。
- (3) 腕帯をピッタリ手首に巻いてください。

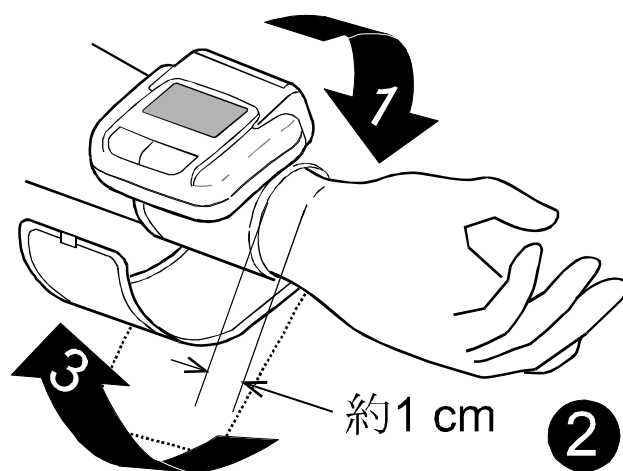

左手が使用できない場合の使用方法

左手が使用できない場合は、左手の場合と同じ要領で本機を右手に装着してください。表示面が逆になりますので、ご注意ください。



腕帯の巻き方の注意

- ピッタリ巻かないと測定できない場合があります。
- 衣類の上から巻くと測定誤差の原因になります。

3. 血圧の測定



※ 最高血圧値が150mmHg以上と予想される方は、機器の操作に関して「4. 最高血圧値が150mmHg以上と予想される方へ」をお読みください。

(1) 正しい姿勢で座り、腕帯を心臓の高さと同じにしてください。

(2) リラックスして[スタート]ボタンを押してください。

[スタート]ボタンを押すと、図の順番で表示が現れ自動的に加圧を開始し、測定します。

※ 途中で測定を中止したい場合、もう一度[スタート]ボタンを押すと止まります。

(3) 加圧が止まり、自動排気により圧力が徐々に下がり始め  マークが点灯し測定を開始します。脈を検出すると  マークが脈と合わせて点滅します。

※ 加圧値が低い場合、自動的にもう一度加圧を行います。

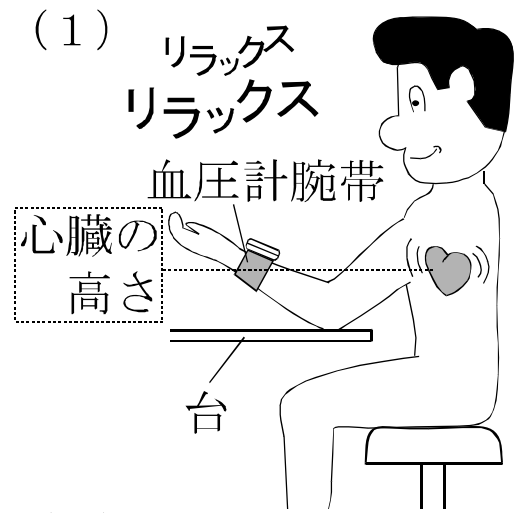

(2)

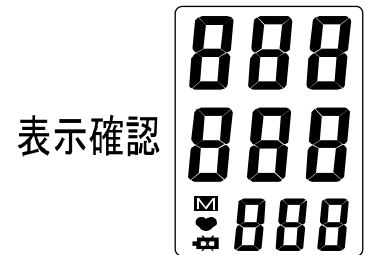
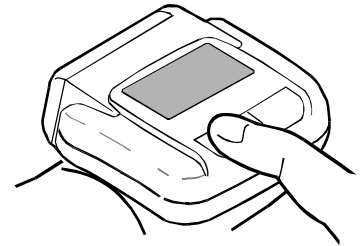

加圧開始

0

加圧中

128

(3)

測定中

. 88

(4) 測定が終了すると、最高血圧、最低血圧、脈拍数を同時に表示します。
測定終了後、血圧計は自動的に腕帯に残った空気を排気します。

(4) 最高血圧 138
最低血圧 88
脈 拍 78

自動的に腕帯に残った空気を排気します。

(5) 電源を切るときは、[スタート] ボタンを押してください。
腕帯をはずしてください。

(5)

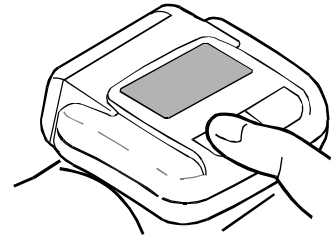

- ※ 本機は電源を切り忘れても約1分で自動的に電源が切れるオートパワーオフ機能を備えております。
- ※ 測定終了後、測定値の表示が消えないうちに[メモリー]ボタンを押すと、その測定値をメモリに記憶しないで電源を切ることができます。測定値を記憶させる場合は、[スタート]ボタンを押すか、またはオートパワーオフによって電源をお切りください。

4. 最高血圧値が150 mmHg以上と予想される方へ

(1) 腕帯を手首に巻き付けてください。

(2) 血圧計の表示が、ご自分の最高血圧値より約30～40 mmHg高い加圧値になるまで[スタート]ボタンを押し続けてください。

※ 表示値が320 mmHgになると自動的に急速排気します。

(3) ご自分の加圧値になりましたら指を[スタート]ボタンから離してください。測定を開始します。

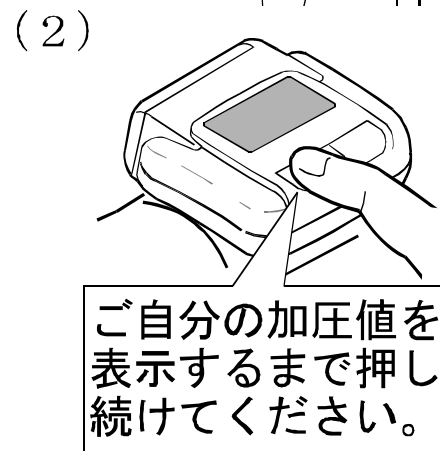
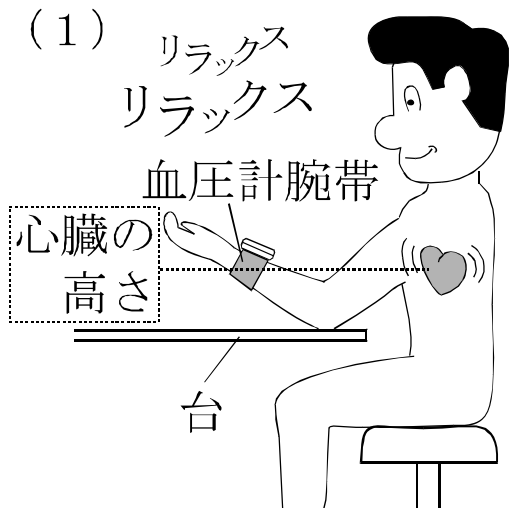

5. メモリ機能の使い方

※ 本機は自動的に測定データをメモリに記憶しています。
(最新30測定分)

- (1) 何も表示していない時に、[メモリー] ボタンを押してください。
- (2) 平均値を5秒間表示します。
- (3) 平均値表示中に、[メモリー] ボタンを押すと、最新のデータ番号を表示し、3秒後に測定値を表示します。
- (4) さらに古いメモリデータを見たい場合は、データ番号もしくは測定値を表示中に[メモリー] ボタンを押すと一つ古いデータに移行します。

※ メモリしている最も古いデータを表示し終わると自動的に何も表示しない状態に戻ります。また、表示中に[メモリー] ボタンを押しても何も表示しない状態に戻ります。

※ メモリ表示中に、[スタート] ボタンを押せば、メモリ表示を中止し測定を開始することができます。

※ 測定値がメモリされていない場合は数値表示部は全て0 (右図参照) を表示します。

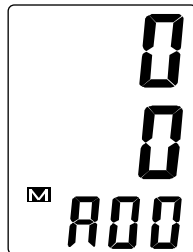

(1) 何も表示していない状態で[メモリー] ボタンを押します。

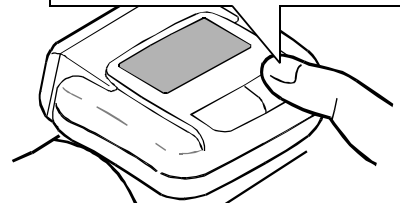

(2)

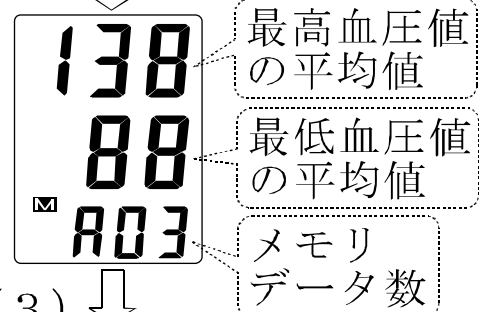

(3)

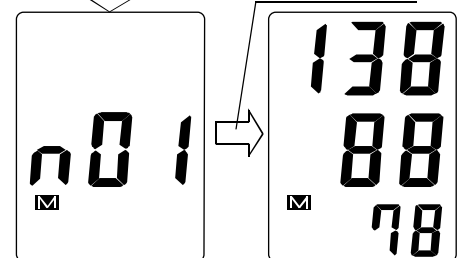
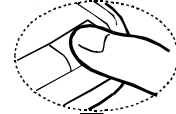

(4)

[メモリー] ボタンを押すごとに1つ古いデータに移行します。

●メモリデータの消去

メモリデータを消去したい場合は、乾電池を2個とも一旦外してください。メモリデータが全て消去されます。

血圧と手首血圧について

血液は、心臓のポンプ作用によって左心房から動脈内に送りだされ、大動脈—細動脈—毛細血管を循環して静脈血となって右心房に戻ってきます。一般的に、血圧とっているのは、動脈内を流れる血液のもつ機械的な圧力で、心臓が収縮してその圧力によって血液が送り出されたとき血圧が最も高く最高血圧となり、逆に心臓が拡張して大静脈から血液が返ってきたときの血圧が最も低く最低血圧となります。

通常血圧測定は上腕を測定部位として行われますが、手首での血圧測定は測定時に着衣の腕まくり等が不要で脱衣動作による血圧上昇もなく測定部位としては適当です。

手首での血圧測定はとう骨動脈（親指側）及び尺骨動脈（小指側）で行われますが、この動脈は上腕動脈と直接つながっているため、上腕血圧の変化を良く反映しています。ただし、循環器系などに障害のある場合は上腕血圧と手首血圧に差が出る場合があります。

高血圧について

なぜ高血圧になるのか実のところよく分かっていません。高血圧は本態性高血圧と2次性高血圧と2つの種類に分けられ95%以上が本態性高血圧です。2次性高血圧症は、血圧が高くなる病気によって起こる高血圧症です。腎炎や妊娠中毒、内分泌異常などの影響によります。この場合は、原因となっている病気を治せば血圧も自然に下がります。一方、本態性高血圧症は、原因がはっきりせず、血圧だけが高い状態のことをいいます。長期にわたるストレスや、塩分の取りすぎ、肥満や遺伝的体質が重なり合って現れるようです。中でも遺伝の影響は大きく、両親が高血圧の場合は約60%、片親が高血圧の場合は約30%の確率で子供に高血圧の体質が遺伝するようです。血縁関係者に心当たりのある方は、ご注意ください。

血圧分類の基準とは？

血圧分類の基準は世界保健機関（WHO）と国際高血圧学会（ISH）が制定しています。

血圧値の判断はご自分で行わずに、医師に確認してください。

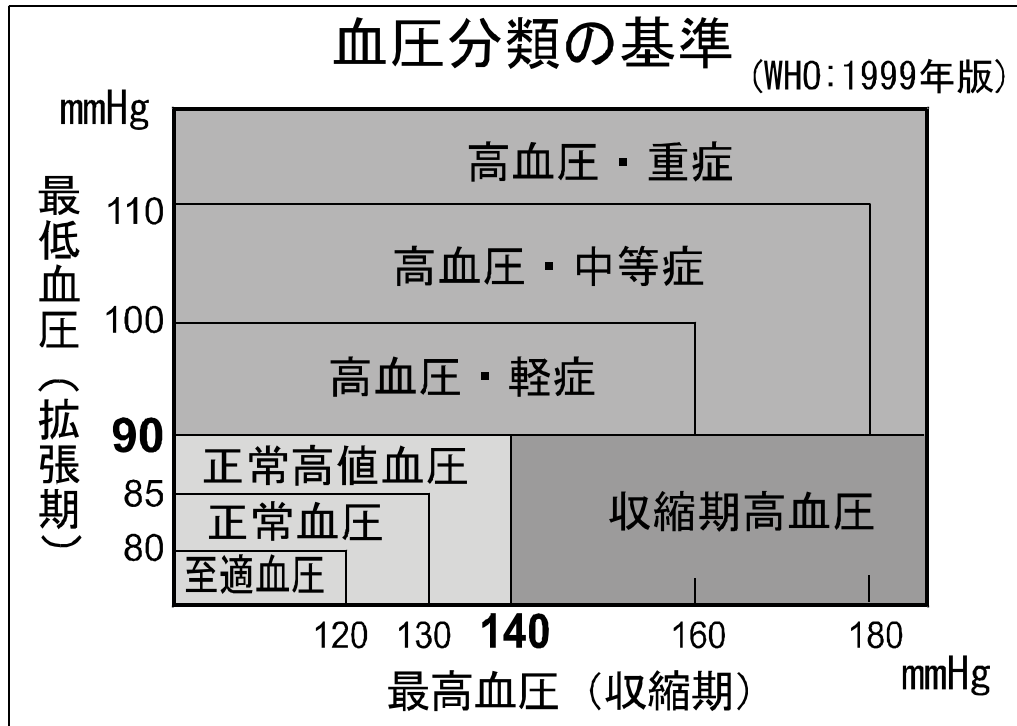

(1999年改訂 WHO / I S H血圧分類による)

血圧が高いときの症状とは？

初期の高血圧症では、頭痛・肩こり・めまい・耳なり・動悸・息切れなどが起こりがちです。また、しびれや眼底出血が現れることもあります。頭痛は、とくに起床時に、強い後頭部の頭重感があります。ときには、吐き気を伴います。なお、こうした症状は血圧の急激な上昇によって現れることが多いのですが、血圧が高い状態が続くとかえって、自覚症状があまりなくなってしまうます。高血圧気味の方は、症状が出ないからといって油断なさらず、定期的に血圧を測るなどして、健康管理には充分気をつけましょう。

ご家庭での血圧測定について

血圧はたいへん微妙なもので、1日のうちでも朝は低く、午後から高くなるというように、始終変動しています。また、寒い時期は、体温の発散を防ぐために、血管が収縮して、血圧が上昇しやすく、夏期は逆に、血圧が低くなる傾向があるようです。

こうした外的要因のほかに、ストレスや感情の起伏といった精神的なものが原因で大きく変化することがあります。つまり、測る時の状況次第で測定値に大きな差が出てしまうわけです。また、医師や看護師に測ってもらう時は、緊張のために測定値が高くなってしまうようです。これでは、自分の血圧を正しく知ることができません。そこで、1回きりの測定による誤りをできる限り防ぎ、正しい測定値を求めるためには、本人による継続的な測定が、たいへん重要になるわけです。測定のコツは、5分程度安静にしてから毎日同じ時間に正しい姿勢で測定することです。また、日常の血圧変動を知るには定期的に起床時、食事前や就寝前など1日のうち何回か測定することです。

※ご自分の血圧測定値の判断は医師にご相談ください。

修理、サービスを依頼するまえに

エラー表示がでたときは・・・

表示マーク	状況・原因	対処のしかた
Err	測定中に腕や体を動かした。	腕や体を動かさないようにして、もう一度測定してください。 (4 ページ参照)
	加圧が不足していた。	最高血圧値が 150 mmHg を越えていると予想される場合は、「最高血圧値が 150 mmHg 以上と予想される方へ」をお読みください。 (10 ページ参照)
Err 3	腕帯が正しく巻かれていない。	腕帯を正しく巻き直してもう一度測定してください。(7 ページ参照)
	電池が消耗している。	乾電池を 2 個とも新しいものと交換してください。(6 ページ参照)
脈拍表示部 Err	脈拍が正確に測定できない。	腕帯を正しく巻き直してもう一度測定してください。(7 ページ参照)

故障かな？と思ったら・・・

こんなとき	ここを確認	対処のしかた
[スタート] ボタンを押しても何も表示しない。	乾電池が消耗していませんか？	乾電池を2個とも新しいものと交換してください。(6ページ参照)
	乾電池の向きは合っていますか？	乾電池を⊕⊖表示に合わせて入れ直してください。(6ページ参照)
圧力が上がらない。	 マークが出ていませんか？ (乾電池が完全に消耗すると、マークは表示されません。)	乾電池を2個とも新しいものと交換してください。(6ページ参照)
測定できない。 または測定値が異常に低い。 (または高い)	腕帯を正しく巻いていますか？	腕帯を正しく巻き直してください。 (7ページ参照)
	測定中、安静にしていきましたか？	測定中は、話したり動いたりせず、安静にしてください。 (4ページ参照)
	腕帯の高さは正しいですか？	正しい姿勢で座り、腕帯の高さを心臓の高さと同じにしてください。 (8ページ参照)
	—————	不整脈の方や脈の弱い方で測定できない場合があります。
そのほかの現象	病院での測定値と異なる。	3、4ページ「血压測定のまえに」を参照してください。
	—————	乾電池をはずし正しく入れ直して、最初から測定をやり直してください。

※機器の使用方法、故障以外は病院または専門家へおたずねください。

仕 様

品名	エー・アンド・デイ デジタル血圧計
型式	UB-329
測定方式	オシロメトリック方式
測定範囲	圧力 0～280 mmHg 脈拍 40～200 拍/分
断続表示間隔	圧力 1 mmHg
精度	圧力 ±4 mmHg 脈拍 読み取り数値の ±5%
表示機能	最高・最低血圧値、脈拍数を各3桁で同時表示 30回分の測定データを記憶（最高血圧、最低血圧、脈拍数）
電池寿命	約300回 アルカリ乾電池使用時（室温23℃、 1日1回180 mmHg加圧の場合）
加減圧機構	ポンプによる自動加圧式 定降圧自動排気弁方式 電磁弁による自動排気方式
安全機構	320 mmHg以上で電磁弁による急速排気
電撃に対する保護	内部電源機器B形
電源	単4形乾電池2個（アルカリ乾電池）
寸法	幅72×高さ58×奥行き79（mm）
製品の質量	約120g（乾電池除く）
使用温湿度	+10～+40℃、30～85%RH
保存温湿度	-10～+60℃、30～95%RH
類別	械器具18 血圧検査又は脈波検査用器具
一般的名称	自動電子血圧計
医療機器分類	管理医療機器
認証番号	21500BZZ00004A02
製造販売業者	株式会社エー・アンド・デイ 住所：〒364-8585 埼玉県北本市朝日1-243 電話：0120-514-016

*本製品は改良のため、予告なしに仕様変更する事があります。

保証規定

○次のような場合には保証期間内でも有償修理になります。

- 1 誤ったご使用またはお取り扱いによる故障または損傷。
- 2 保管上の不備によるもの、およびご使用者の責に帰すと認められる故障または損傷。
- 3 不適切な修理改造および分解、その他のお手入れによる故障または損傷。
- 4 火災、地震、水害、異常電圧、指定外の電源使用およびその他の天災地変や衝撃などによる故障または損傷。
- 5 保証書のご提示がない場合。
- 6 保証書にお買い上げ年月日、保証期間、販売店名の記入のない場合あるいは字句を書き換えられた場合。
- 7 ご使用後の外装面の傷、破損、外装部品、付属品の交換。

○保証書の再発行はいたしませんので大切に保管してください。

○本保証書は日本国内においてのみ有効です。

※ お買い上げ店または弊社営業所にご持参いただくに際しての諸費用は、お客様がご負担願います。

製品に関するお問い合わせはお客様相談センターへ

受付時間: 月曜日～金曜日 AM9:00～12:00 PM1:00～5:00

 0120-514-016

〒364-8585 埼玉県北本市朝日1-243

株式会社 エー・アンド・デイ FE課

本社〒170-0013 東京都豊島区東池袋3-23-14

(ダイハツ・ニッセイ池袋ビル5F)

販売店様へのお願い：保証期間などの記載事項を必ずお確かめください。

保証書

このたびは、デジタル血圧計をお買い上げいただきまして誠にありがとうございます。

この製品が、取扱説明書にもとづく通常のお取り扱いにおいて、万一保証期間内に故障が生じた場合は、本保証書を現品に添えてお買い上げの販売店または最寄りの弊社・営業所にご持参くだされば、保証規定に基づき保証期間内に限り無償で修理・調整いたします。

品名 エー・アンド・デイ デジタル血圧計

型名 UB-329

お客様
お名前 様

ご住所 -

ご購入日 年 月 日

ご購入店 (ご購入店名を必ずご記入ください。)

保証期間 ご購入日より1年間

AND 株式会社 **エー・アンド・デイ** 

〒170-0013東京都豊島区東池袋3-23-14 (ダイハツ・ニッセイ池袋ビル5F)