

AND

取扱説明書



ハートの血圧計

エー・アンド・デイ デジタル血圧計
UA-766



- ・この度はお買いあげいただきまして誠にありがとうございます。
- ・お使いになる前に必ずお読みになり、正しくお使いください。
- ・この取扱説明書は大切に保管してください。
- ・裏表紙が保証書になっていますので、紛失にご注意ください。

もくじ

ご使用のまえに ページ

- ・安全にお使いいただくために 1
- ・取り扱い上の注意 2
- ・血圧測定の前まえに 3
- ・各部のなまえと表示マーク 5

ご使用方法 ページ

- ・電池の入れ方 6
- ・カフの巻き方 7
- ・血圧測定方法 9
- ・最高血圧値が 210mmHg 以上と予想される方へ 12

血圧豆知識 ページ

- ・高血圧について 13
- ・血圧分類の基準とは？ 13
- ・血圧が高いときの症状とは？ 14
- ・家庭での血圧測定について 14

修理／保証など ページ

- ・修理、サービスを依頼するまえに 15
- ・仕様 17
- ・保証規定 18
- ・保証書 19

安全にお使いいただくために —必ずお守りください—

準
備

ここに示した注意事項は、あなたや他の人々への危害や損害を未然に防ぐためのものです。お買い上げいただいた血圧計を安全に正しくお使いいただくためによくお読みください。

表示と図記号の意味は次のようになっています。

 **注意** この表示の欄は、誤った取り扱いをすると、人が傷害を負ったり物的損害の発生が想定される内容です。

 この図記号はしてはいけないこと（禁止）を示します。

 この図記号は守っていただきたいこと（強制）を示します。

注意

測定結果の自己判断、治療は危険です。医師の指導にしたがってください。薬剤の服用は医師の指示にしたがってください。



注意

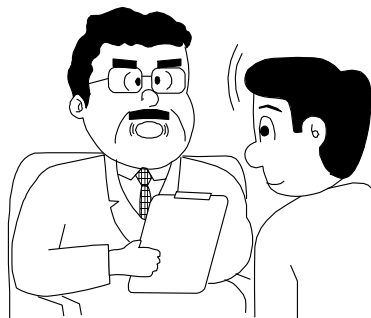

子供だけで使わせたり、幼児の手の届くところにおかないでください。けがや事故の原因となります。

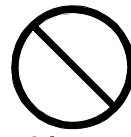

禁止

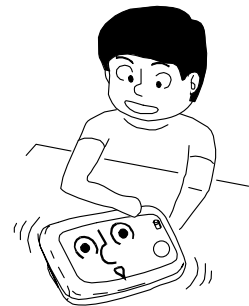

分解や修理・改造を行わないでください。故障や事故の原因となります。



禁止

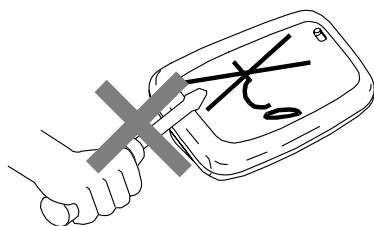

血圧測定以外の目的で使用しないでください。故障や事故の原因となります。

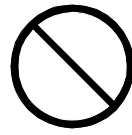

禁止

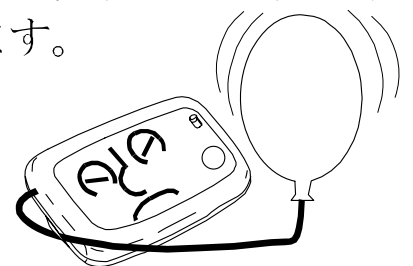

取り扱い上の注意

血圧計が汚れたときは、水や中性洗剤をしみこませた布でふいてください。

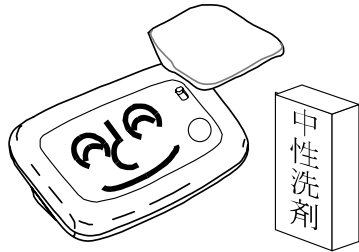

お手入れには、ベンジン・シンナー等を使用しないでください。

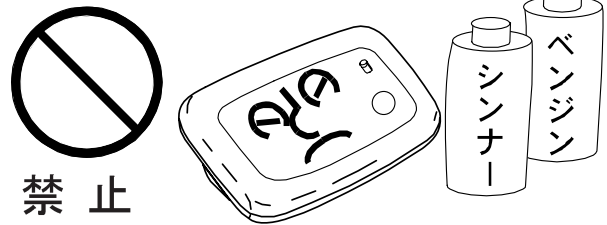

血圧計を湿気の多い所に置かないでください。カフは洗濯できません。



直射日光が当たる所や高温になる所には置かないでください。



エアークラスは強く引っ張らないでください。

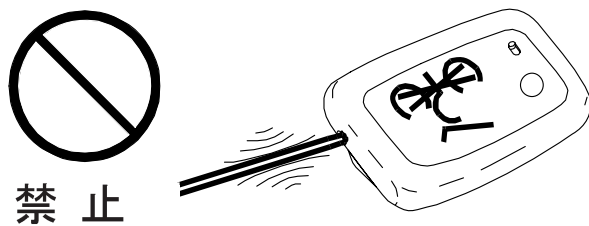

カフやエアークラスを無理に折り畳まないでください。

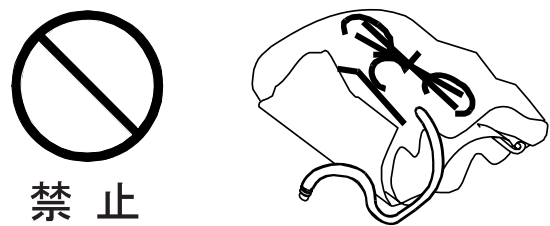

衝撃を加えたり、落下させないでください。

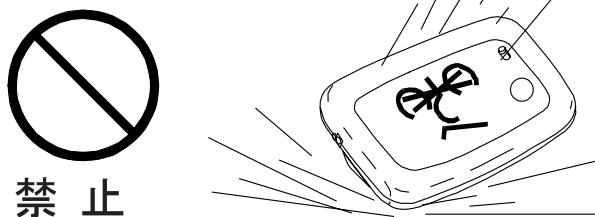

カフは消耗品です。必要に応じて交換してください。

血圧測定の前

準備

1. 血圧は絶えず変動しています。

血圧は心臓の動きに合わせて一拍ごとに変動する大変デリケートなものです。1日のうちご自分では気付かぬうちに、いろいろな状況に応じて30～50 mmHgの変動をすることがあります。

測定のたびに一喜一憂せず、毎日同じ時間・正しい姿勢で血圧を測定して記録し、ご自分の平常値と血圧傾向（血圧値の動き）を知ることが大切です。また、これらの血圧情報は医師の診断時に大変役に立ちます。血圧値の判断は医師にご相談ください。

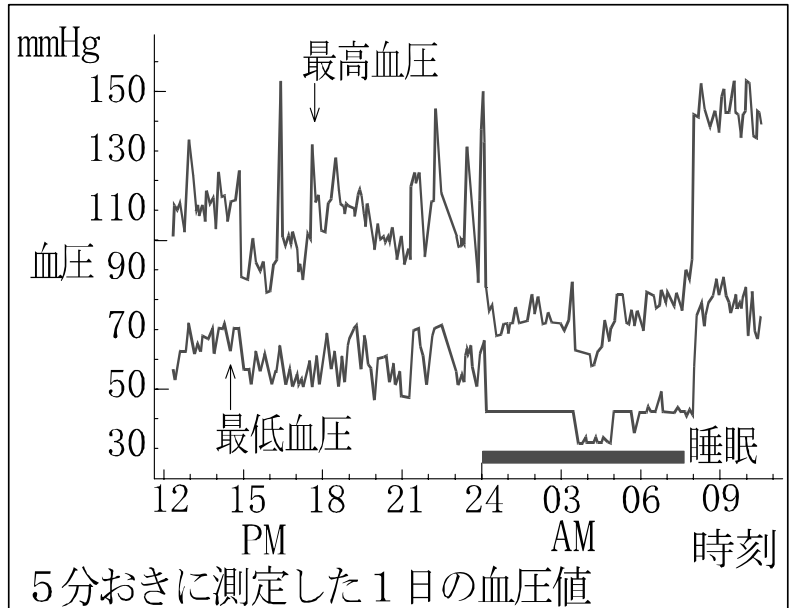

2. 血圧を変動させる主な要因

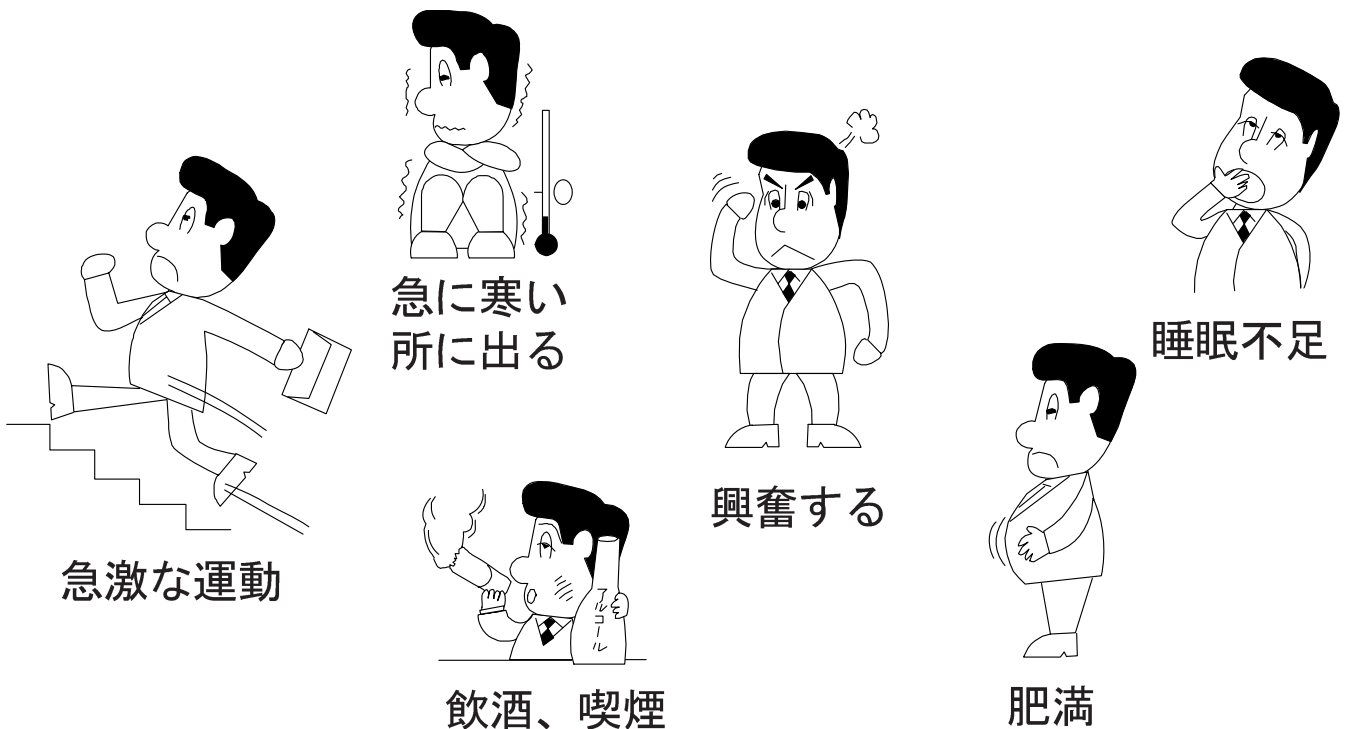

3. 病院と家庭で測定した値が違う場合があります。

医師や看護師に血圧を測ってもらおうと、一時的に緊張して家庭で測るよりも20～30mmHg高くなることがあります。自宅でのご自分の平常値を知ることが大切です。

4. 血圧は正しい姿勢で測定してください。

正しい血圧を測定するために次のことを心掛けてください。

- 背すじを伸ばして姿勢よく座ってください。
- カフの高さが心臓の高さと同じになるようにしてください。
- リラックスして安静にしてください。
- 身体を動かしたり、おしゃべりをしないでください。
- 運動や入浴後は数十分してから測定してください。

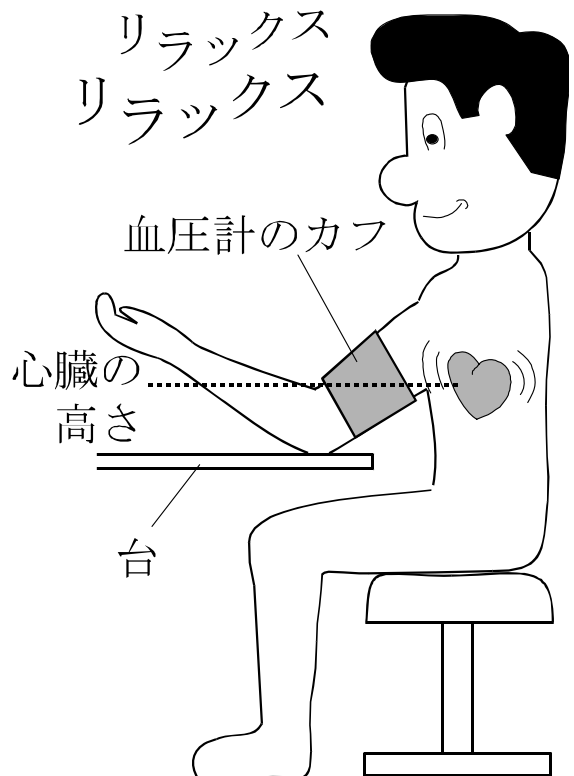

各部のなまえと表示マーク

準備

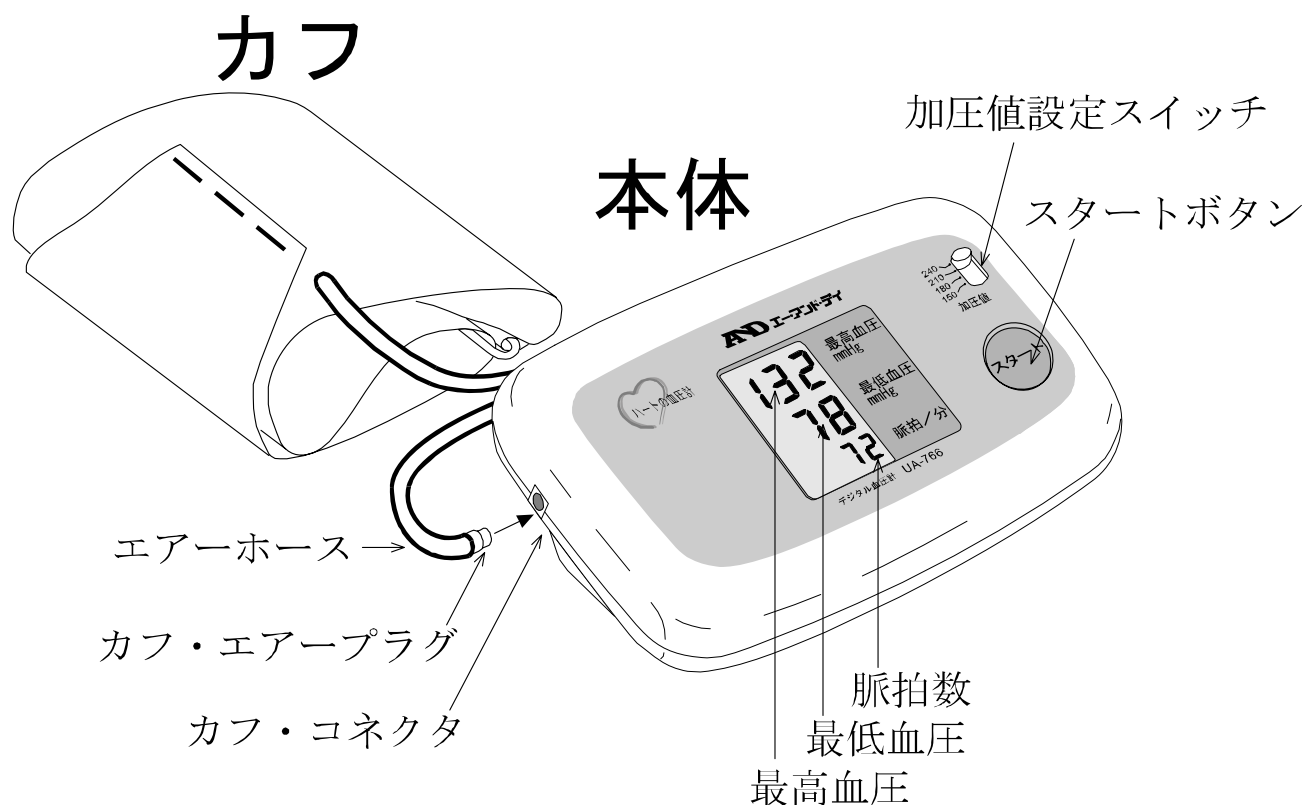

付属品

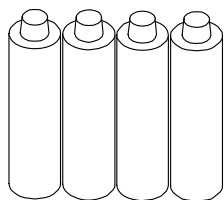



モニタ用
単3形乾電池 4個

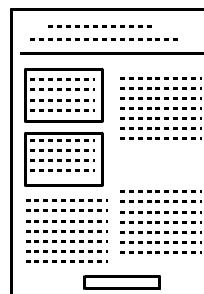

取扱説明書



添付文書

表示マーク	状況・原因	内容・対処のしかた
	測定中に脈を検出するとマークが点滅します。	測定中です。静かにしてください。
	電池が消耗した時に点灯します。	乾電池を4個同時に新しいものと交換してください。

ご使用方法

1. 電池の入れ方

- (1) 電池ブタのツメを上へ引き上げ、電池ブタを外してください。
- (2) 新しい単3形乾電池4個を \oplus \ominus の表示に合わせて電池ホルダに入れてください。
- (3) 電池ブタを取り付けてください。

⚠ 注意

- 乾電池の \oplus \ominus を逆に入れると測定できません。
- 表示部に~~✖~~マークが点灯した場合は、乾電池を4個同時に新しいものと交換してください。
- 古い乾電池と新しい乾電池を混ぜて使用すると、電池寿命が短くなったり故障や液もれの原因となります。
- 乾電池が完全に消耗すると~~✖~~マークは表示されません。
- 電池の寿命は周囲の温度により異なります。冬場など低温時には電池寿命が短くなります。
- 長期間(約1ヶ月)使用しない場合は、乾電池を取り出してください。乾電池を入れたまま長期間放置すると、乾電池の液もれが起こり故障の原因となります。電池の液もれによる故障は、保証期間内でも有償修理となります。
- 付属の乾電池はモニタ用です。モニタ用乾電池は寿命が短い場合があります。

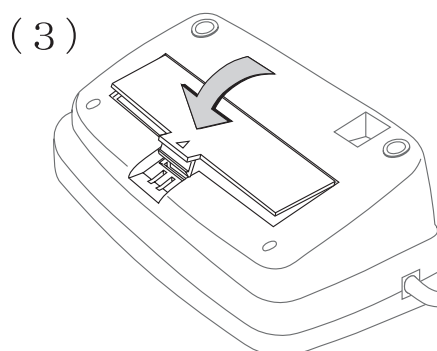
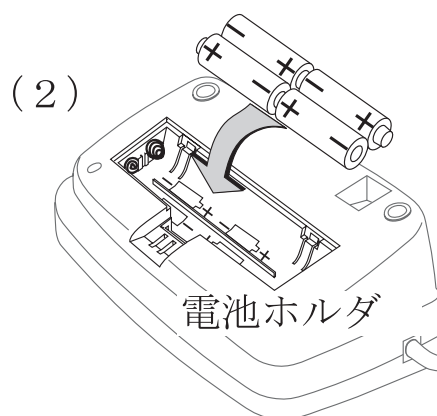
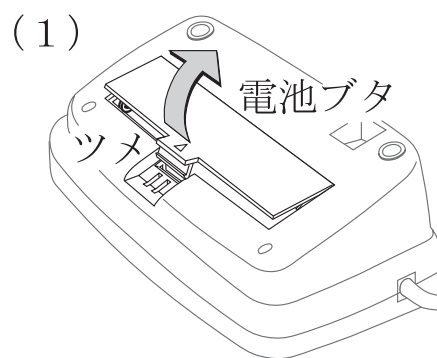

2. カフの巻き方

血圧をより正しく測定するために、着衣の袖をまくり上げ素肌に直接巻いてください。

- (1) カフを右図のように筒状に広げ、エアーホースが手のひら側にくるようにカフを左腕に通します。

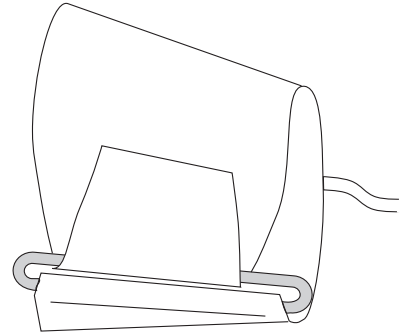

- (2) 左腕の手のひらを上に向け、ひじ関節部の内側（腕を曲げた時にできる曲がりすじ）から1～2 cm上にカフの端を合わせます。エアーホースの付け根が小指の延長線上にくるようにします。

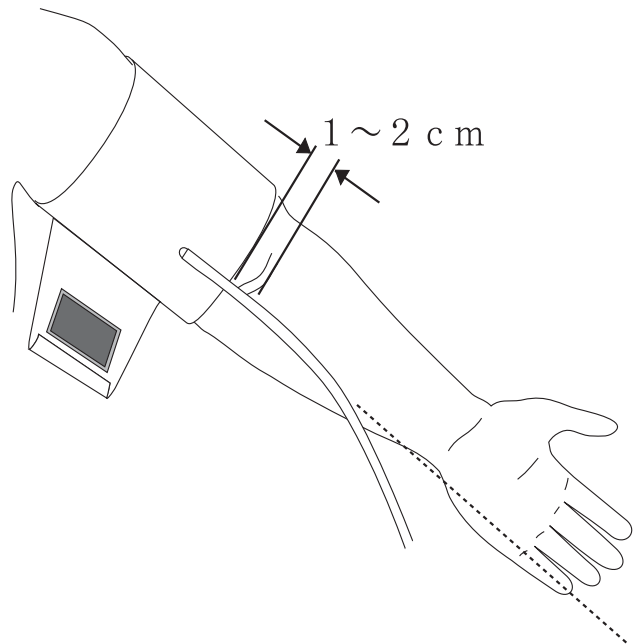

- (3) カフと腕の間に指が1～2本入るスキマができるようカフの端を引っ張りながら腕に巻き付けてください。

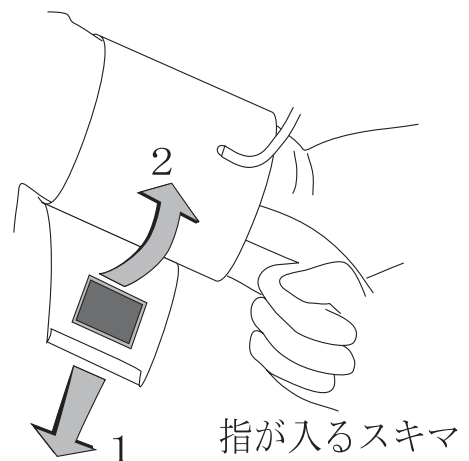

(4) 腕をテーブルの上に乗せ、手のひらを上にして軽く開きます。このときカフの中心が心臓の高さになるようにひじの高さを調節してください。

高さを調節するには、椅子やテーブルの高さを調節したり、ひじの下にクッションを入れたりしてください。

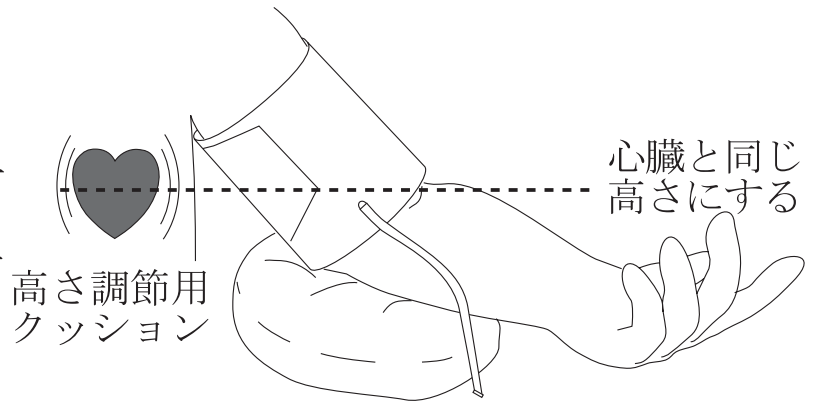

左腕にカフが巻けない場合

左腕にカフが巻けない場合、右腕に同じ手順で巻いてください。

3. 血圧測定方法

(1) カフのエアープラグを本体のカフ・コネクタにしっかり差し込んでください。

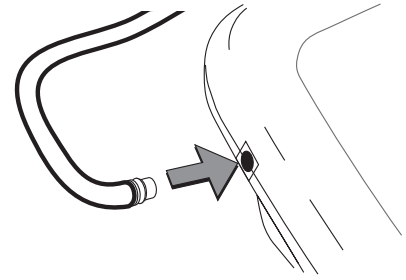

(2) 加圧値を下の表を目安にしてご自分の予想最高血圧より約30～40 mmHg 高く設定してください。

加圧値

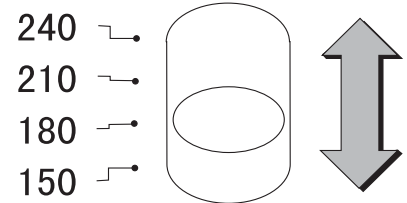

ご自分の予想最高血圧より約30～40 mmHg 高く設定してください。

予想される最高血圧	加圧値
～ 120mmHg	150mmHg
120mmHg ～ 150mmHg	180mmHg
150mmHg ～ 180mmHg	210mmHg
180mmHg ～ 210mmHg	240mmHg

- ※ 高血圧気味の方は、一段上の加圧値に合わせてください。
- ※ 最高血圧が210 mmHg 以上と予想される方は12ページをお読みください。
- ※ 加圧値を低く設定した場合、自動的に再度加圧を行います。

(3) リラックスして[スタート]ボタンを押してください。加圧を開始します。

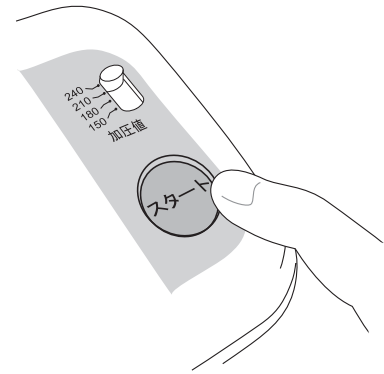
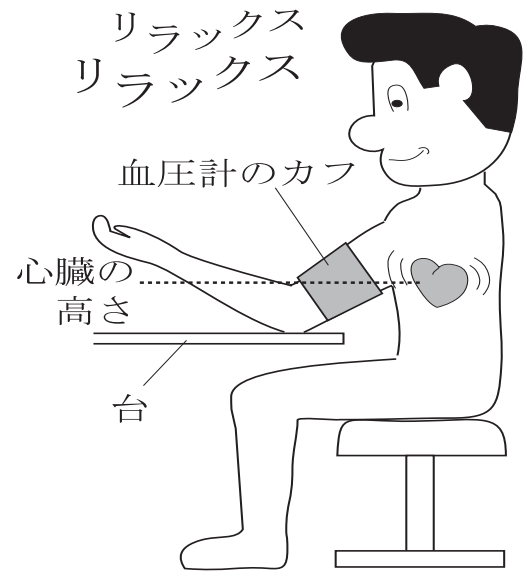



使
い
方

(4) [スタート]ボタンを押すと、図の順番で表示が現れ、自動的に加圧を開始します。

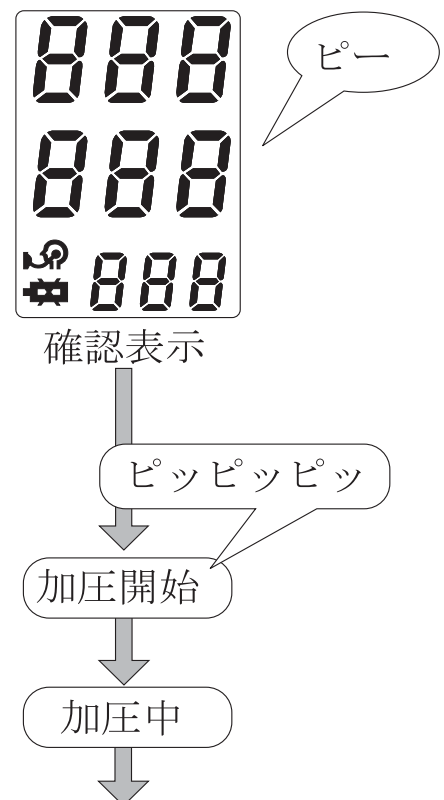
※ 途中で測定を中止したい場合、もう一度[スタート]ボタンを押すと止まります。



(5) 加圧が止まり、自動排気により圧力が徐々に下がり始め  マークが点灯し測定を開始します。脈を検出すると  マークが脈と合わせて点滅し「ピッ・ピッ・ピッ」とブザー音が鳴ります。



(6) 測定が終了すると「ピー」と鳴り、上から順に最高血圧、最低血圧、脈拍数を表示します。
測定終了後血圧計は自動的にカフに残った空気を排気します。

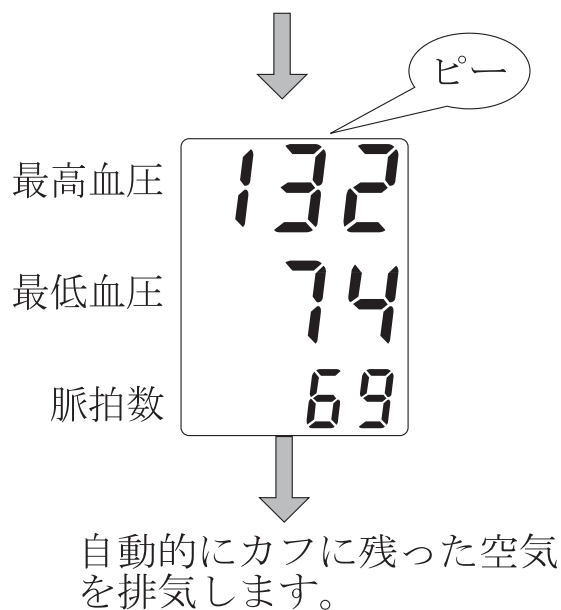

(7) 電源を切るときは、[スタート]ボタンを押してください。
カフをはずしてください。

※ 本機は電源を切り忘れても約1分で自動的に電源が切れるオートパワーオフ機能を備えています。

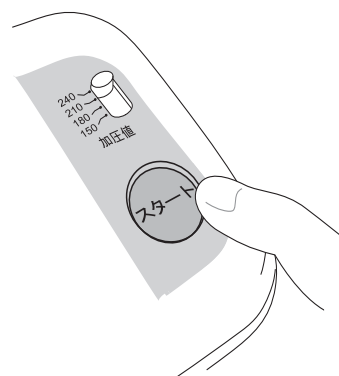

4. 最高血圧値が210 mmHg以上と予想される方へ

カフを腕に巻き付けてください。(7ページ「カフの巻き方」を参照してください。)

- (1) カフのエアープラグを本体のカフ・コネクタにしっかり差し込んでください。

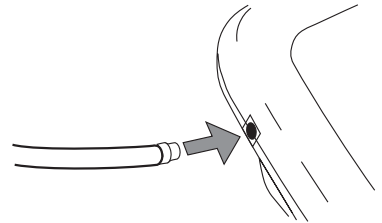

- (2) 血圧計の表示がご自分の最高血圧値より約30～40 mmHg高い加圧値になるまで[スタート]ボタンを押し続けます。

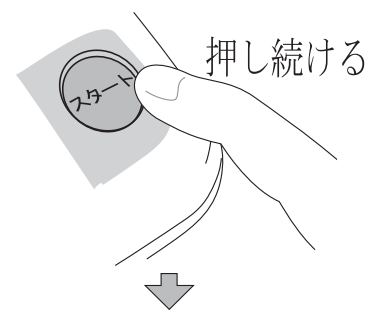

- ※ 表示値が320 mmHgをこえると自動的に急速排気します。

ご自分の加圧値を表示するまで押し続けてください。

- (3) ご自分の加圧値になりましたら指を[スタート]ボタンから離してください。測定を開始します。

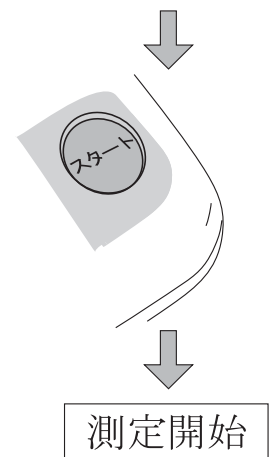

血圧豆知識

高血圧について

なぜ高血圧になるのか実のところよく分かっていません。高血圧は本態性高血圧と2次性高血圧の2種類に分けられ95%以上が本態性高血圧です。2次性高血圧症は、血圧が高くなる病気によって起こる高血圧症です。腎炎や妊娠中毒、内分泌異常などの影響によります。この場合は、原因となっている病気を治せば血圧も自然に下がります。一方、本態性高血圧症は、原因がはっきりせず、血圧だけが高い状態のことをいいます。長期にわたるストレスや、塩分の取りすぎ、肥満や遺伝的体質が重なり合って現れるようです。中でも遺伝の影響は大きく、両親が高血圧の場合は約60%、片親が高血圧の場合は約30%の確率で子供に高血圧の体質が遺伝するようです。血縁関係者に心当たりのある方は、ご注意ください。

血圧分類の基準とは？

血圧分類の基準は世界保健機関（WHO）と国際高血圧学会（ISH）が制定しています。

血圧値の判断はご自分で行わずに、医師に確認してください。

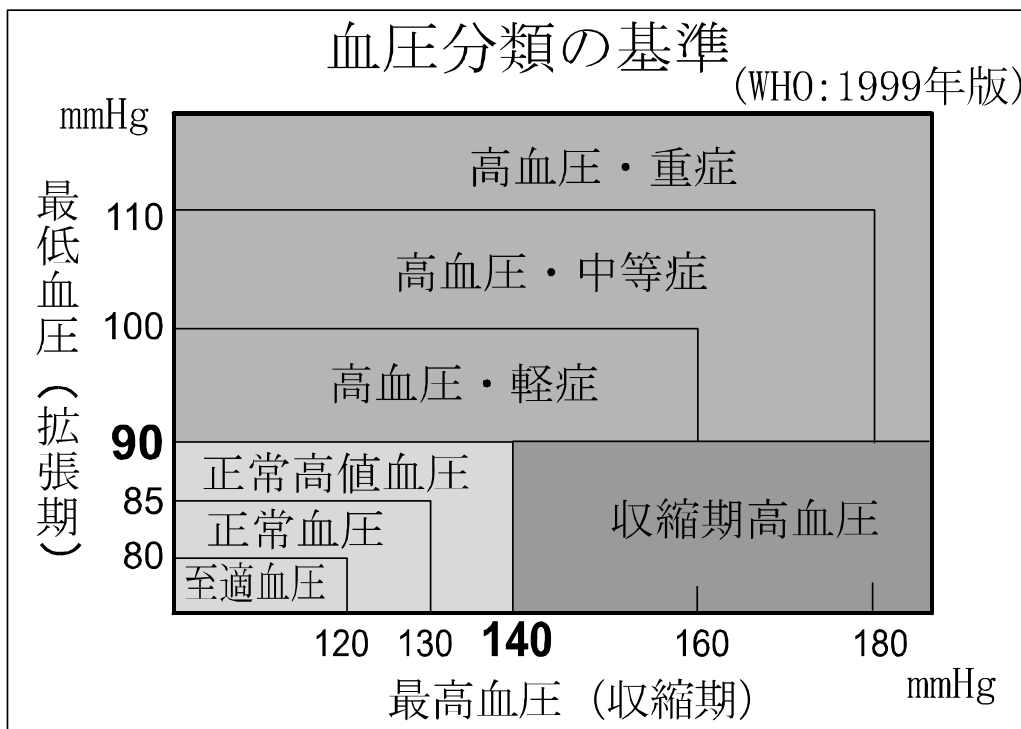

(1999年改訂 WHO / I S H血圧分類による)

血圧が高い時の症状とは？

初期の高血圧症では、頭痛・肩こり・めまい・耳なり・動悸・息切れなどが起こりがちです。また、しびれや眼底出血が現れることもあります。頭痛は、とくに起床時に、強い後頭部の頭重感があります。ときには、吐き気を伴います。なお、こうした症状は血圧の急激な上昇によって現れることが多いのですが、血圧の高い状態が続くとかえって、自覚症状があまりなくなってしまいます。高血圧気味の方は、症状が出ないからといって油断なさらず、定期的に血圧を測るなどして、健康管理には充分気をつけましょう。

家庭での血圧測定について

血圧はたいへん微妙なもので、1日のうちでも朝は低く、午後から高くなるというように、始終変動しています。また、寒い時期は、体温の発散を防ぐために、血管が収縮して、血圧が上昇しやすく、夏期は逆に、血圧が低くなる傾向があるようです。

こうした外的要因のほかに、ストレスや感情の起伏といった精神的なものが原因で大きく変化することがあります。つまり、測る時の状況次第で測定値に大きな差が出てしまうわけです。また、医師や看護師に測ってもらう時は、緊張のために測定値が高くなってしまうようです。これでは、自分の血圧を正しく知ることができません。そこで、1回きりの測定による誤りをできる限り防ぎ、正しい測定値を求めるためには、本人による継続的な測定が、たいへん重要になるわけです。

測定のコツは、5分程度安静にしてから毎日同じ時間に正しい姿勢で測定することです。また、日常の血圧変動を知るには定期的に起床時、食事前や就寝前など1日のうち何回か測定することです。

※ご自分の血圧測定値の判断は医師にご相談ください。

修理、サービスを依頼するまえに

エラー表示がでたときは . . .

表示マーク	状況・原因	内容・対処のしかた
Err 1	測定中に腕や体を動かした。	腕や体を動かさないようにして、もう一度測定してください。 (4 ページ参照)
	測定中に腕や体を動かした。	
Err 2	加圧が不足していた。	加圧値の設定を一段上にして、もう一度測定してください。また、最高血圧値が 210 mmHg を越えていると予想される場合は、「最高血圧値が 210 mmHg 以上と予想される方へ」をお読みください。 (12 ページ参照)
Err 3	カフが正しく巻かれていない。	カフを正しく巻き直してもう一度測定してください。(7 ページ参照)
	カフが本体にしっかり接続されていない。	カフを本体にしっかり接続してもう一度測定してください。 (9 ページ参照)
脈拍表示部 Err	脈拍が正確に測定できない。	カフを正しく巻き直してもう一度測定してください。 (7 ページ参照)

故障かな？と思ったら・・・

こんなとき	ここを確認	対処のしかた
[スタート] ボタンを押しても何も表示しない。	乾電池が消耗していませんか？	乾電池を4個とも新しいものと交換してください。(6ページ参照)
	乾電池の向きは合っていますか？	乾電池を⊕⊖表示に合わせて入れ直してください。(6ページ参照)
圧力が上がらない。	エアーホースが本体にしっかり接続されていますか？	カフを本体に正しく接続してください。(9ページ参照)
	 マークが出ていませんか？(乾電池が完全に消耗するとマークは表示されません。)	乾電池を4個とも新しいものと交換してください。(6ページ参照)
加圧後すぐに圧力が下がり、測定状態にならない。	カフを正しく巻いていましたか？	カフを正しく巻き直してください。(7ページ参照)
測定できない。	カフを正しく巻いていましたか？	カフを正しく巻き直してください。(7ページ参照)
	測定中、安静にしていましたか？	測定中は、話したり動いたりせず、安静にしてください。(4ページ参照)
	——	不整脈の方や脈の弱い方で測定できない場合があります。
そのほかの現象。	病院での測定値と異なる。	3, 4ページ「血圧測定のまえに」を参照してください。
	——	乾電池をはずし正しく入れ直して、最初から測定をやり直してください。(6ページ参照)

※機器の使用法、故障以外は病院または専門家へおたずねください。

仕 様

品名	エー・アンド・デイ デジタル血圧計
型名	UA-766
測定方式	オシロメトリック方式
測定範囲	圧力 0～280 mmHg 脈拍 40～200 拍/分
断続表示間隔	圧力 1 mmHg
精度	圧力 ±4 mmHg 脈拍 読み取り数値の ±5%
表示	最高・最低血圧値、脈拍数を各3桁で同時表示
電池寿命	約200回 高性能マンガン乾電池使用時
加圧	ポンプによる自動加圧式
減圧	定降圧自動排気弁方式
排気	電磁弁による自動排気方式
安全機構	320 mmHg 以上で電磁弁による急速排気
電撃に対する保護	内部電源機器B形
電源	単3形乾電池4個
寸法	幅163.7×高さ66.7×奥行き111 (mm)
製品の質量	約320g (乾電池除く)
使用温湿度	+10～+40℃、30～85%RH
保存温湿度	-20～+60℃、10～95%RH
類別	機械器具18 血圧検査又は脈波検査用器具
一般的名称	自動電子血圧計
医療機器分類	管理医療機器
認証番号	219AHBZX00019A01
製造販売業者	株式会社エー・アンド・デイ 住所：〒364-8585 埼玉県北本市朝日1-243 電話：0120-514-016

*本製品は改良のため、予告なしに仕様変更する事があります。

保証規定

○次のような場合には保証期間内でも有償修理になります。

- 1 誤ったご使用またはお取り扱いによる故障または損傷。
- 2 保管上の不備によるもの、およびご使用者の責に帰すと認められる故障または損傷。
- 3 不適切な修理改造および分解、その他のお手入れによる故障または損傷。
- 4 火災、地震、水害、異常電圧、指定外の電源使用およびその他の天災地変や衝撃などによる故障または損傷。
- 5 保証書のご提示がない場合。
- 6 保証書にお買い上げ年月日、保証期間、販売店名の記入のない場合あるいは字句を書き換えられた場合。
- 7 ご使用後の外装面の傷、破損、外装部品、付属品の交換。

○保証書の再発行はいたしませんので大切に保管してください。

○本保証書は日本国内においてのみ有効です。

※ お買い上げ店または弊社営業所にご持参いただくに際しての諸費用は、お客様がご負担願います。

製品に関するお問い合わせはお客様相談センターへ

受付時間: 月曜日～金曜日 AM9:00～12:00 PM1:00～5:00

 0120-514-016

〒364-8585 埼玉県北本市朝日1-243

株式会社 エー・アンド・デイ FE課

本社 〒170-0013

東京都豊島区東池袋3-23-14

(ダイハツ・ニッセイ池袋ビル5F)

販売店様へのお願い: 保証期間などの記載事項を必ずお確かめください。

保証書

このたびは、デジタル血圧計をお買い上げいただきまして誠にありがとうございます。

この製品が、取扱説明書にもとづく通常のお取り扱いにおいて、万一保証期間内に故障が生じた場合は、本保証書を現品に添えてお買い上げの販売店または最寄りの弊社・営業所にご持参くだされば、保証規定に基づき保証期間内に限り無償で修理・調整いたします。

品名 エー・アンド・デイ デジタル血圧計

型名 UA-766

お客様
お名前 様

ご住所 -

ご購入日 年 月 日

ご購入店 (ご購入店名を必ずご記入ください。)

保証期間 ご購入日より1年間

AND 株式会社 **エー・アンド・デイ** 

〒170-0013東京都豊島区東池袋3-23-14 (ダイハツ・ニッセイ池袋ビル5F)